

VARIO GT 24

La cassaforma a travi componibile per pareti
con l'affidabile trave reticolare GT 24



Edizione 11 | 2012

PERI GmbH
Formwork Scaffolding Engineering

Rudolf-Diesel-Strasse 19
89264 Weissenhorn
Germany
Tel. +49 (0) 7309.950-0
Fax +49 (0) 7309.951-0
info@peri.com
www.peri.com

Avvertenze importanti

L'impiego delle nostre attrezzature provvisionali è soggetto alle prescrizioni dettate dalle leggi e dalle norme vigenti nei differenti Paesi.

Le fotografie riportate nel presente opuscolo sono immagini istantanee che documentano situazioni reali di cantiere. Per questo motivo, non devono essere intese come esempi d'impiego, soprattutto per quanto riguarda i dettagli relativi alla sicurezza e all'ancoraggio delle casseforme. Questi sono oggetto della valutazione dei rischi da parte dell'impresa.

Le istruzioni specifiche per l'impiego e le relative limitazioni d'uso devono essere osservate scrupolosamente. Qualora l'utilizzo delle attrezzature provvisionali non rientri nei campi d'impiego o si discosti per dimensioni e/o carichi dalle configurazioni definite dagli schemi funzionali PERI, è necessario redigere una specifica relazione tecnica e di calcolo.

Perseguendo una politica di continuo miglioramento tecnologico, PERI si riserva il diritto di apportare modifiche senza preavviso. Tutte le informazioni contenute nella presente pubblicazione sono valide salvo errori di stampa o traduzione.

Indice

Informazioni generali

- 2 Il sistema di cassaforma a travi componibile per pareti
- 6 Geometrie complesse con componenti standard di sistema
- 8 La trave reticolare GT 24
- 10 I componenti standard di sistema dei moduli VARIO GT 24

Applicazioni standard

- 12 Moduli standard VARIO GT 24
- 14 Giunti a tenuta ermetica grazie alla giunzione con regolazione continua
- 16 Compensazioni, testate fermagetto ed estensione in larghezza dei moduli
- 18 Angoli esterni, interni e vani
- 20 Attacchi per puntelli di stabilizzazione e accessori per il sollevamento
- 22 Mensole e piattaforme di servizio e di getto
- 24 Sovrapposizione dei moduli VARIO

Applicazioni speciali

- 26 Calcestruzzo a vista
 - 30 Costruzione di ponti
 - 34 Opere idrauliche
 - 38 Pareti monofaccia
-
- 40 Compendio componenti

Informazioni generali

Il sistema di cassaforma a travi componibile per pareti

VARIO GT 24 è il rinomato e completo sistema di cassaforma a travi per pareti dotato di giunzioni con asole longitudinali per una continua e precisa regolazione dei moduli.

Che si tratti di edilizia industriale o residenziale, delle spalle di un ponte o muri di sostegno, con PERI VARIO è possibile armare qualsiasi planimetria ed altezza fino a 18 m.

La modularità della trave GT 24, con incrementi dimensionali di 30 cm, consente di adattare facilmente la cassaforma all'altezza richiesta.

Piattaforme di servizio preassemblate e pronte all'uso garantiscono al personale di cantiere un elevato livello di sicurezza e un notevole risparmio di tempo, soprattutto in caso di ripetuti impieghi.





Moduli VARIO GT 24 sovrapposti, impiegati per la realizzazione di un edificio adibito ad uffici.



VARIO GT 24 per la realizzazione di un impianto di depurazione con pareti a sezione trapezoidale.

Il sistema di cassaforma a travi per pareti VARIO GT 24 offre numerosi vantaggi, tra cui semplicità di progettazione, ridotta dotazione di attrezzatura, impiego veloce e razionale della cassaforma.

Per ogni progetto si possono realizzare moduli ottimizzati a grande superficie. In base alle specifiche esigenze, con VARIO è possibile scegliere:

- Tipo e dimensioni del pannello di rivestimento
- Tipologia di fissaggio del pannello
- Altezza e larghezza dei moduli
- Posizione di eventuali moduli di sovrapposizione per estensione o riduzione dell'altezza
- Lunghezza e interasse delle travi
- Lunghezza, posizione e profilo dei correnti
- Pressione adm. del calcestruzzo fresco
- Disposizione verticale e orizzontale dei tiranti
- Tipo di modulo (rettilineo, curvo o ad angolo)

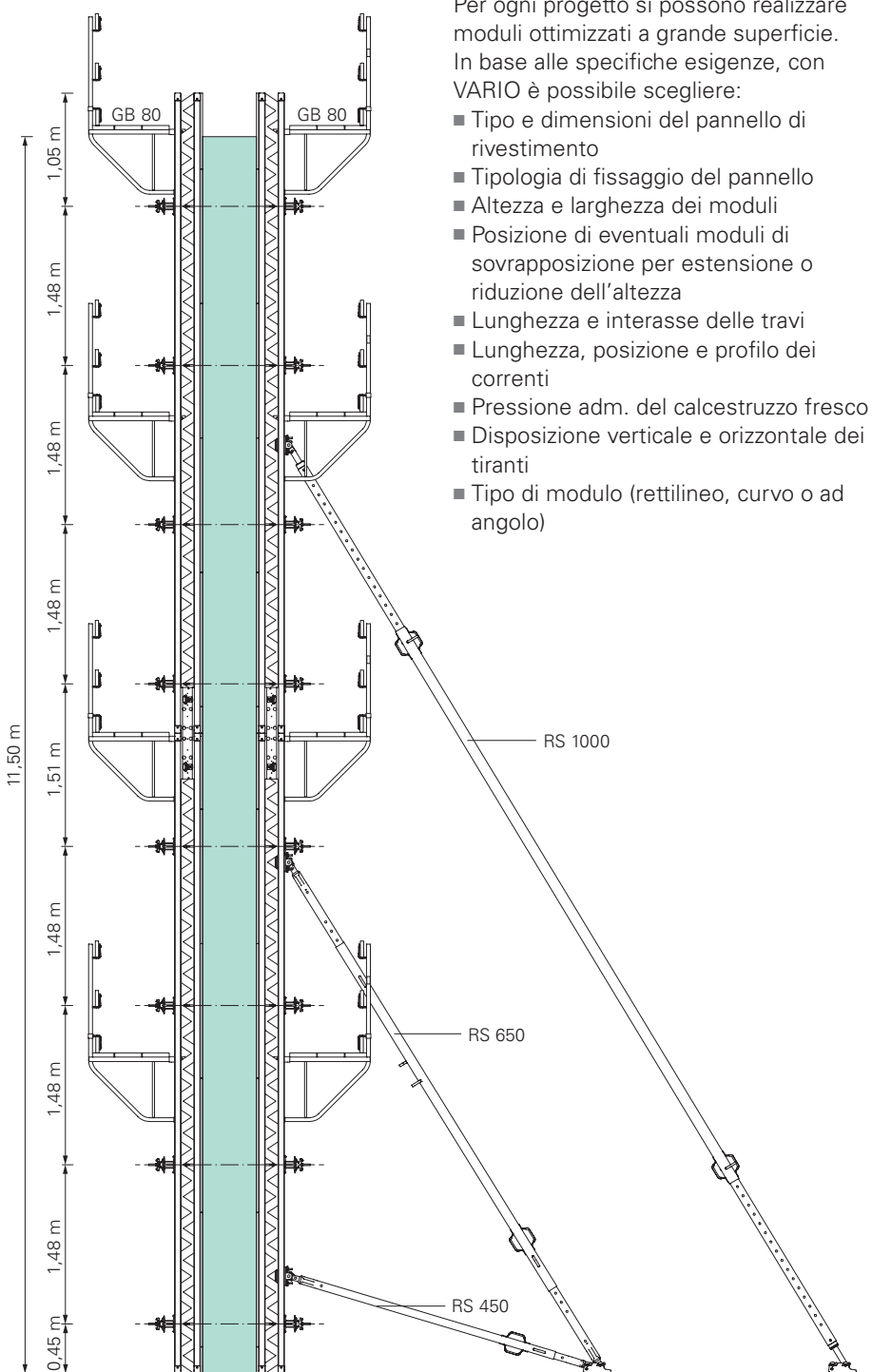

Informazioni generali

Il sistema di cassaforma a travi componibile per pareti



La sovrapposizione dei moduli VARIO è realizzata con il connettore 24.

Il connettore viene fissato in modo semplice e veloce attraverso la struttura reticolare delle travi GT 24, senza alcuna necessità di forarle.

La connessione è resistente a flessione e allinea automaticamente le travi. Il connettore, composto da due soli elementi, si fissa velocemente alle travi tramite due dadi a tre alette.

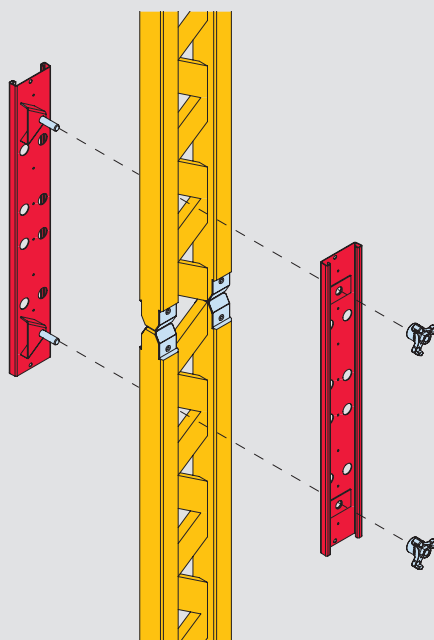

Cassaforma VARIO GT 24 progettata ad hoc per soddisfare specifiche esigenze relative alla disposizione dei giunti tra i pannelli di rivestimento e dei fori dei tiranti di ancoraggio.



VARIO GT 24 in abbinamento al sistema di ripresa con guide RCS per la realizzazione di vani scala e ascensori di un grattacielo.

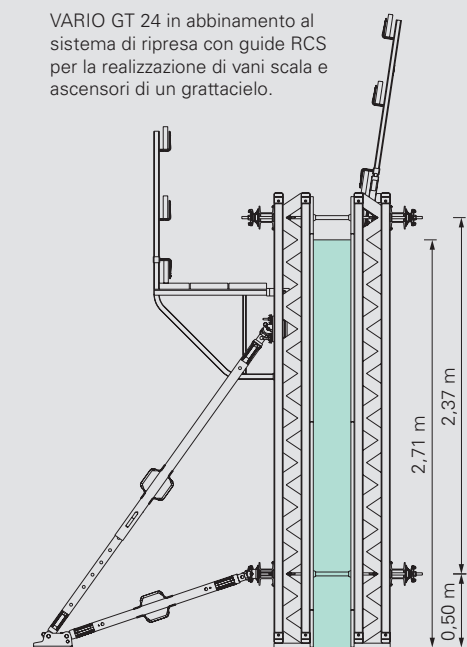

I moduli VARIO possono essere movimentati come unità complete di passerelle di getto e di puntelli di stabilizzazione.

Risparmio del 50% per la chiusura fonoisolante dei fori dei trianti: il tirante superiore è fuori dal getto, ad un interasse di 2,37 m dal corrente inferiore.



Informazioni generali

Geometrie complesse con componenti standard di sistema



Moduli PERI VARIO alti 14 m disposti in modo poligonale per realizzare pareti curve. I pannelli di rivestimento di grandi dimensioni Fin-Ply Maxi consentono di ottenere superfici in calcestruzzo a vista di ottima qualità.



VARIO GT 24 per la realizzazione di un serbatoio. Per ottenere la forma circolare sono stati inseriti spessori in legno tra le travi ed i correnti.

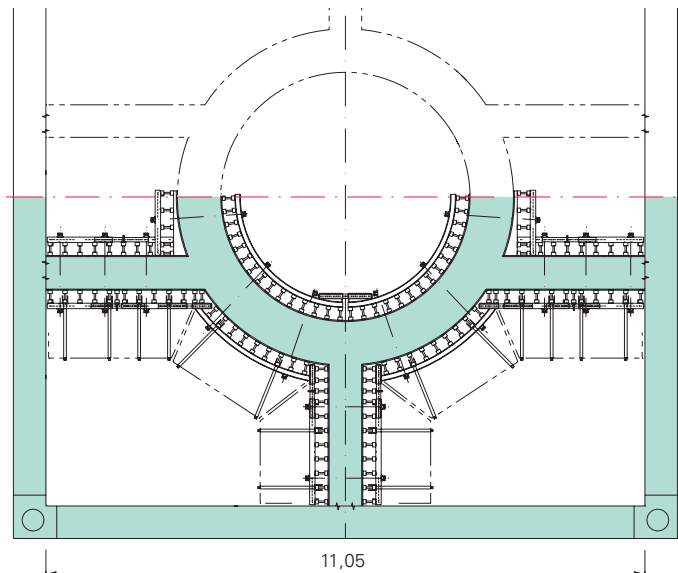

Anche questa pianta complessa è stata realizzata per oltre il 90% con componenti standard del sistema VARIO.



Costruzione di un edificio multipiano a Parigi con VARIO GT 24 e il sistema di ripresa CB 240.

La soluzione elaborata da PERI ha permesso di rispettare le rigorose norme per la prevenzione degli infortuni vigenti in Francia per la costruzione di edifici multipiano. Per garantire la massima protezione contro le cadute dall'alto, anche durante le operazioni di ripresa, sono stati impiegati parapetti di protezione con grigliati metallici a maglia fine e parapetti d'estremità per le unità di cassaforma a ripresa esterne.

Informazioni generali

La trave reticolare GT 24

La trave reticolare, essendo il componente principale di molte casseforme per pareti e solai, incide in modo determinante sulla redditività della cassaforma. Di conseguenza, i fattori decisivi non sono tanto i costi iniziali d'investimento, bensì la durata e i costi di gestione.

La trave PERI GT 24 garantisce:

- Lunga vita di esercizio
- Tempi ridotti d'impiego della cassaforma

I costruttori di successo scelgono la trave reticolare PERI GT 24 perché è:

- Leggera per l'impiego in casseforme per solai
- Resistente per l'impiego in casseforme per pareti
- Conveniente per l'impiego in casseforme speciali



Per ulteriori informazioni vedere la brochure della trave GT 24.

Appositamente studiata dai professionisti del legno per garantire una lunga vita di esercizio

Nel punto nodale brevettato, con il "mini-incastro" a cuneo, non ci sono vuoti in cui possa ristagnare l'umidità. La struttura reticolare permette una buona aerazione anche quando le travi sono accatastate.



La trave GT 24 a confronto	VT 20	GT 24	Diff.%
Reazione adm. all'appoggio	22 kN	28 kN*	+ 27%
Momento flettente adm.	5 kNm	7 kNm*	+ 40%
Rigidezza flessionale	429 kN/m ²	800 kN/m ²	+ 86%
Peso	5,9 kg/m	5,9 kg/m	±0%

* Appoggio nel punto nodale

Portata elevata e peso ridotto

Taglio adm. diagonali
 compresse $Q_D = 14 \text{ kN}$
 Momento flettente adm. $M = 7 \text{ kNm}$
 $I_y = 8.000 \text{ cm}^4$

Protezioni metalliche di testata con rivetto passante

- Efficace protezione delle estremità
- Azione inibitoria al taglio della trave
- In caso di necessità sostituiscono gli spessori d'appoggio in legno dei moduli VARIO

Correnti longitudinali di 6 x 8 cm

Consentono facili collegamenti alla trave GT 24 mediante chiodi o viti. Poiché le diagonali, che convergono in ogni punto nodale, sono incastrate a becco e incollate su più strati non sussiste rischio di fessurazione dei correnti.

Per l'impiego delle casseforme per solai e per pareti consultare le Tabelle PERI. La trave GT 24 è monitorata secondo la norma DIN EN 13377.



Trave reticolare GT 24
 La trave che riduce i costi delle casseforme.

Informazioni generali

I componenti standard di sistema dei moduli VARIO GT 24

Trave reticolare GT 24

È il componente principale della cassaforma per pareti VARIO GT 24. È disponibile in diverse lunghezze, a partire da 90 cm fino a 17,80 m, con una modularità di 30 cm.

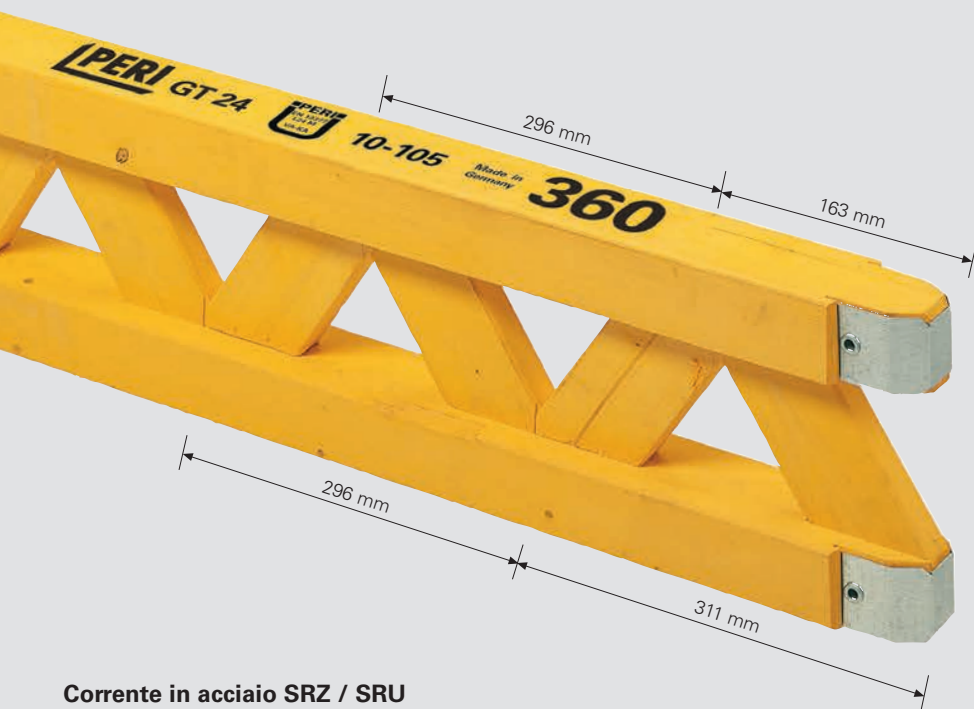

Sezione GT 24

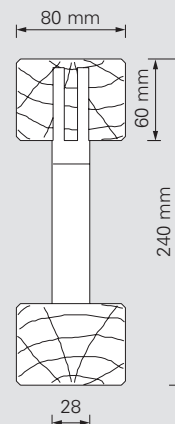

Corrente in acciaio SRZ / SRU

Disponibile sia in lunghezze standard sia in lunghezze e forme speciali. Sezione del profilo da U100 a U140 ed altri.

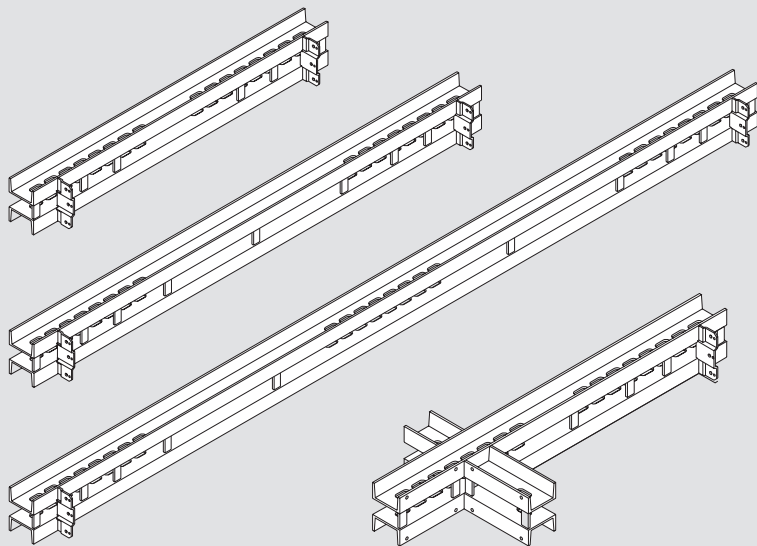

Corrente in acciaio VARIO e corrente per angolo interno IRZ per i moduli d'angolo.

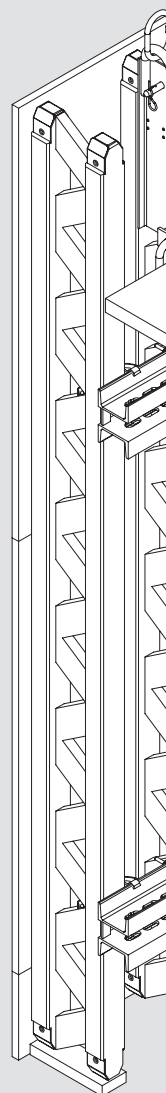
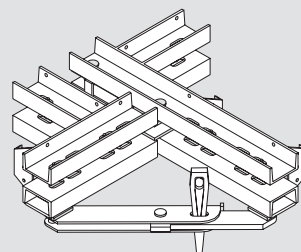

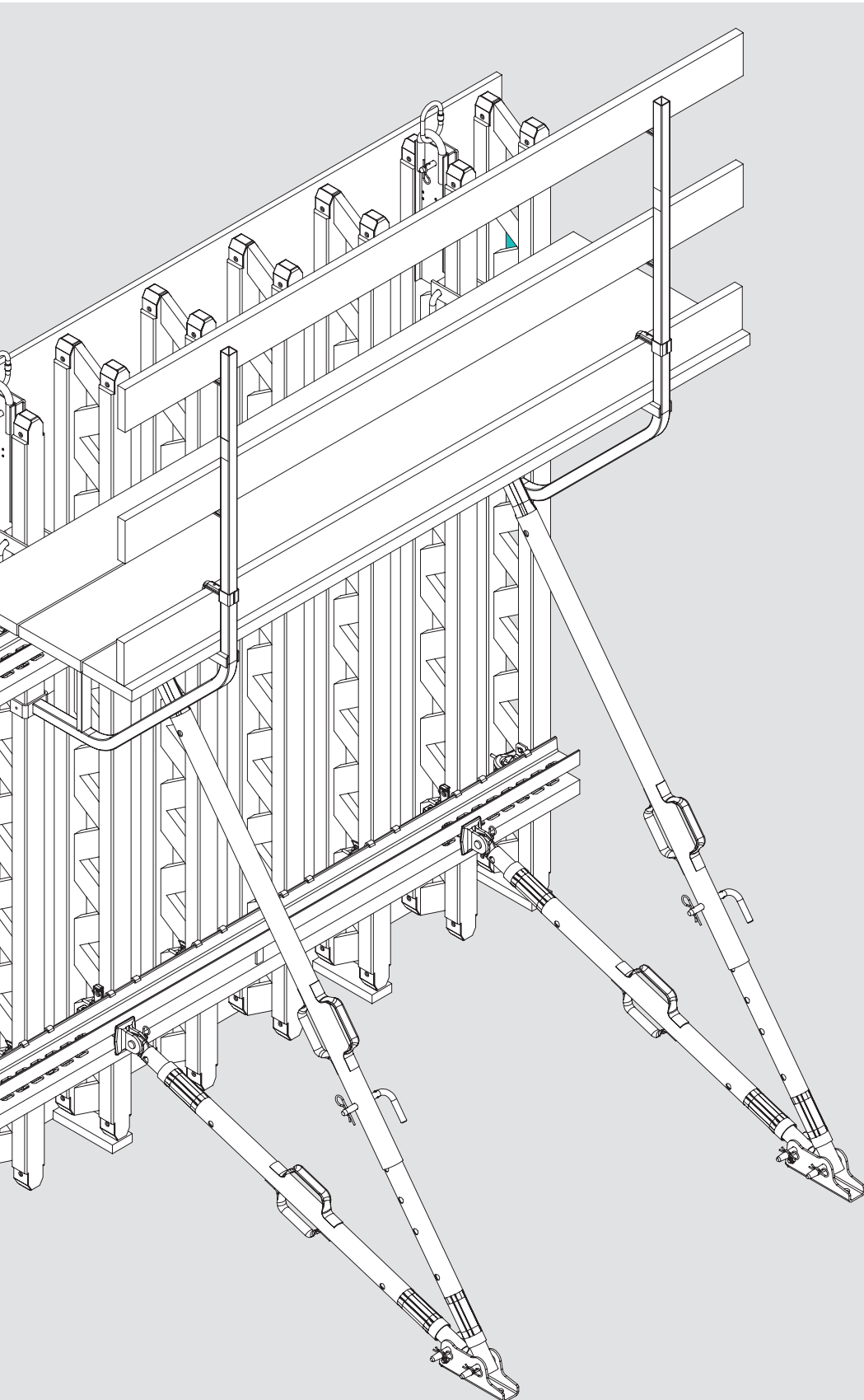

Pannello di rivestimento

I pannelli di rivestimento PERI sono disponibili in dimensioni, spessori e qualità differenti, per soddisfare qualsiasi tipo di specifica tecnica.

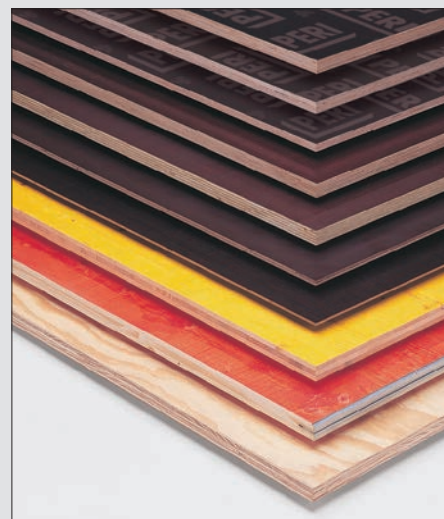

Componenti di collegamento

Staffa HB 24

Per fissare le travi GT 24 ai correnti SRZ e SRU in corrispondenza dei nodi.

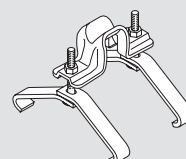

Staffa universale HBU

Per fissare le travi GT 24 ai correnti SRZ e SRU fuori nodo.

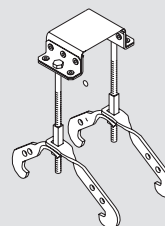

Vite Torx TSS

Per fissare i pannelli di rivestimento.

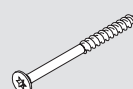

Applicazioni standard

Moduli standard VARIO GT 24

Moduli standard VARIO completi di piattaforme di servizio.

I moduli standard VARIO GT 24 sono moduli di cassaforma preassemblati, con pannelli di rivestimento dello spessore di 21 mm, disponibili a noleggio.

I moduli pronti all'uso sono composti da comprovati e affidabili componenti del sistema VARIO. Inoltre, sono forniti completi di accessori per il sollevamento e di spessori di appoggio.

Pressione ammissibile del calcestruzzo fresco:

60 kN/m² con interasse tiranti 55/140/55 oppure 50 kN/m² con interasse tiranti 62,5/125/62,5 in conformità alla DIN 18202, Tab. 3, Riga 7.

Attacco di sollevamento integrato e tavola di copertura superiore come protezione contro un'eventuale fuoriuscita del calcestruzzo.



Altezze

I moduli standard VARIO sono disponibili in differenti altezze, con incrementi modulari di 60 cm. Per altezze maggiori è sufficiente sovrapporre i moduli.

Modulo di base per estensioni privo della tavola di copertura superiore.

2,40 m

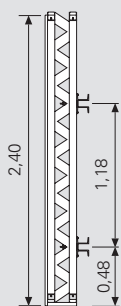

3,00 m

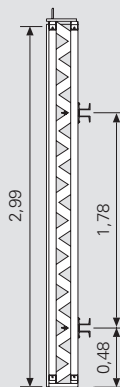

3,60 m

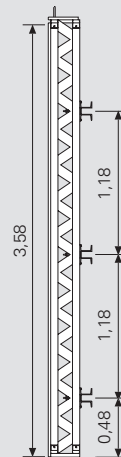

4,20 m

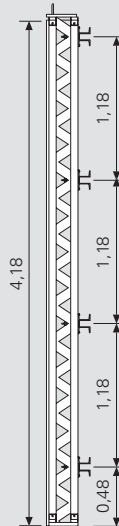

4,80 m

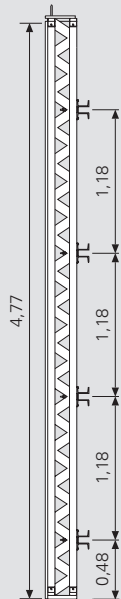

5,40 m

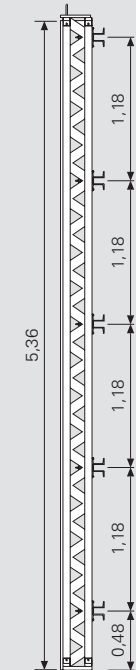

6,00 m

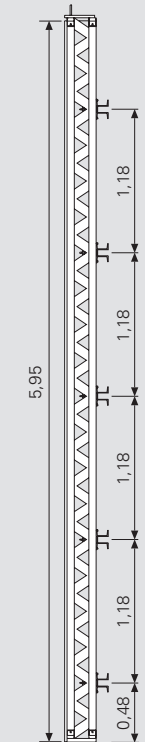

Moduli standard VARIO per pareti di un tunnel alte 9 m.



Larghezze

I moduli standard VARIO sono disponibili in 4 differenti larghezze:

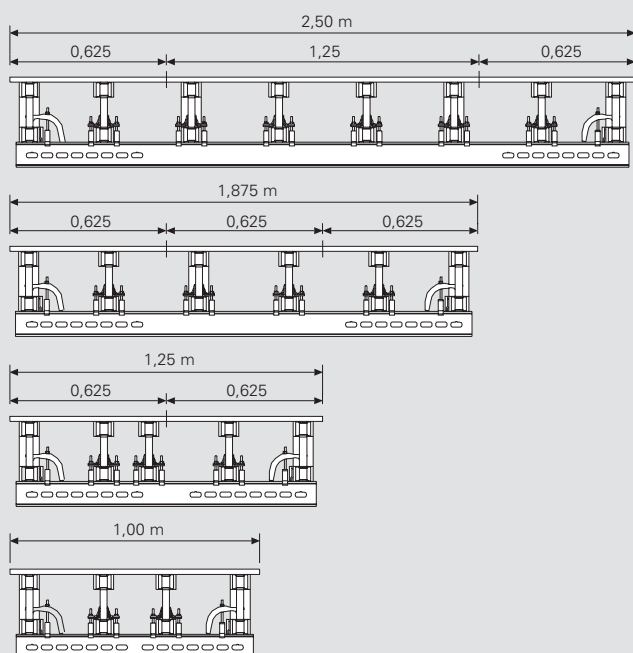

Angolo interno standard VARIO

La lunghezza di 75 cm di entrambi i lati ne consente l'impiego sia come angolo interno destro che sinistro.

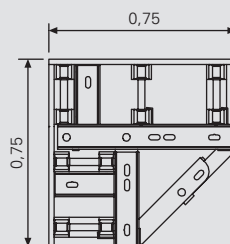

L'angolo interno standard VARIO è disponibile in 5 altezze: 2,40, 3,00, 3,60, 4,80 e 6,00 m.



Applicazioni standard

Giunti a tenuta ermetica grazie alla giunzione con regolazione continua

Le asole, dei correnti metallici e delle giunzioni PERI, consentono di collegare e serrare moduli adiacenti in modo da ottenere giunti a tenuta ermetica. Questo, inoltre, permette di compensare eventuali imprecisioni di montaggio.

Giunzione VARIO VKZ

La giunzione VARIO garantisce anche un preciso allineamento dei moduli.

La giunzione VARIO con cuneo svolge molteplici funzioni:

- Crea giunti a tenuta ermetica
- Allinea i moduli
- Supporta le compensazioni
- Estende in larghezza i moduli
- Blocca le testate fermagetto
- Stabilizza gli angoli interni
- E' regolabile su entrambi i lati

Importante

Le asole longitudinali dei correnti e delle giunzioni PERI sono dotate di incavi di aiuto al montaggio, che devono sempre essere rivolti verso il calcestruzzo. In questo modo, le tolleranze risultano pari a zero e i giunti fra i moduli vengono allineati in modo ottimale.

Giunto standard

La regolazione continua permette di ottenere giunti a tenuta ermetica.

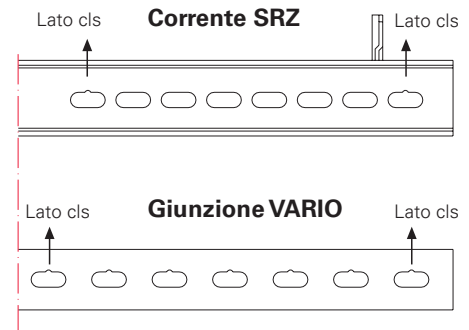

Compensazione

La giunzione VARIO consente di realizzare una compensazione tra i moduli fino ad una larghezza 1,25 m.

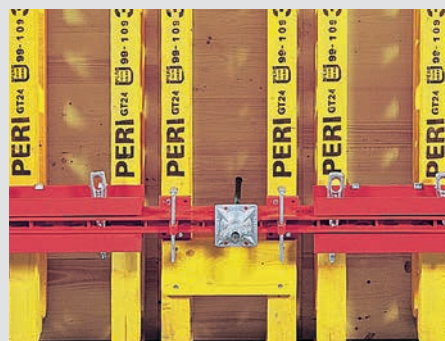

Angolo interno

Anche per gli angoli interni viene impiegata la stessa giunzione VARIO utilizzata per il collegamento standard dei moduli.



Angoli non retti

La giunzione a snodo permette di cassare qualsiasi angolo.



Suggerimento pratico

Per capire se un cuneo KZ è in trazione o in compressione, basta guardare la sua inclinazione:

Se la punta del cuneo è rivolta verso il giunto dei moduli

= il cuneo è in trazione

Se la punta del cuneo si allontana dal giunto dei moduli

= il cuneo è in compressione.

Cuneo in compressione

Cuneo in trazione

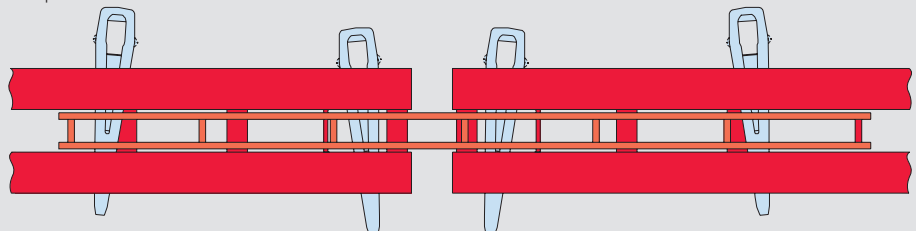

Per i progetti che richiedono finiture superficiali del calcestruzzo a vista di ottima qualità è necessario creare dei giunti perfetti tra i moduli di cassaforma.

Giunzione VARIO VKS per calcestruzzo faccia a vista

La giunzione VARIO VKS, in abbinamento al tenditore di registrazione VRS, rappresenta la soluzione ideale per progetti che prevedono elementi in calcestruzzo a vista.

La giunzione VKS consente di eliminare dei disallineamenti tra moduli fino a 5 mm, oltre a svolgere la normale funzione di collegamento standard tra i moduli di cassaforma.

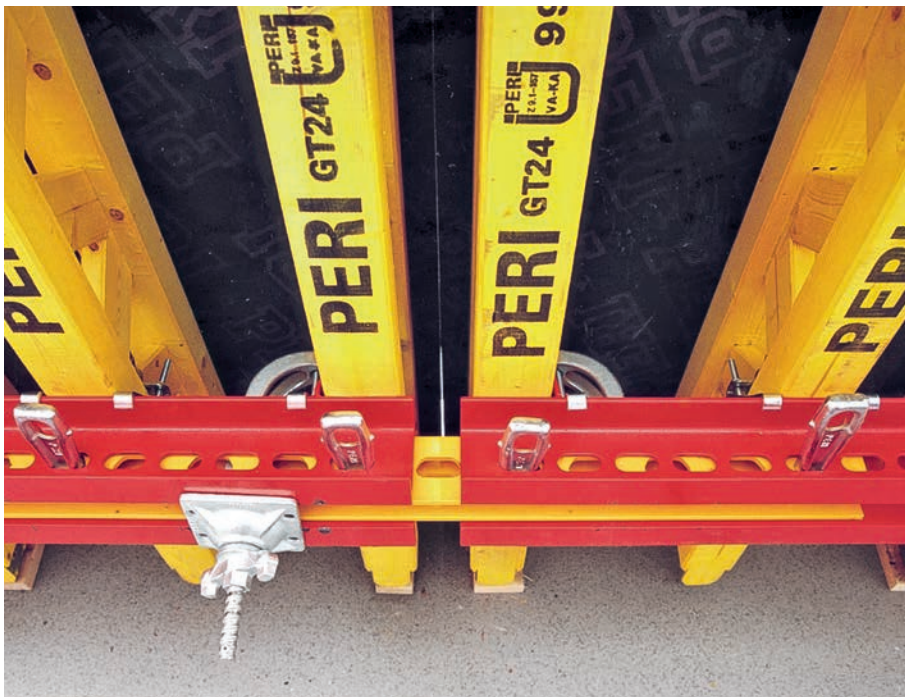

Modalità d'impiego

- Inserire la giunzione VKS tra i correnti metallici centrandola rispetto al giunto.
- Il lato più corto dell'asola a forma trapezoidale della giunzione deve essere rivolto verso il pannello di rivestimento. (Fig. 1)
- Posizionare i cunei KZ come per la giunzione VKZ (v. brochure).
- In caso di moduli disallineati, montare il tenditore VRS sul modulo ① più arretrato.
- Allentare il cuneo in trazione del modulo ②.
- Aprire leggermente il giunto agendo sul cuneo in compressione sul modulo ②. (Fig. 2)
- Allentare entrambi i cunei del modulo ①.
- Eliminare il disallineamento serrando il tenditore VRS.
- Allentare il cuneo in compressione del modulo ②.
- Serrare agendo sul cuneo in trazione del modulo ② per ottenere un giunto ermetico.
- Contrastare agendo sul cuneo in compressione nel modulo ②. (Fig. 3)

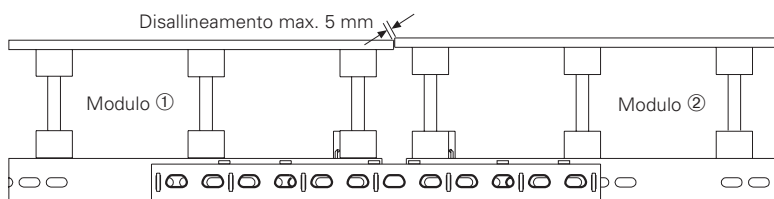

Fig. 1

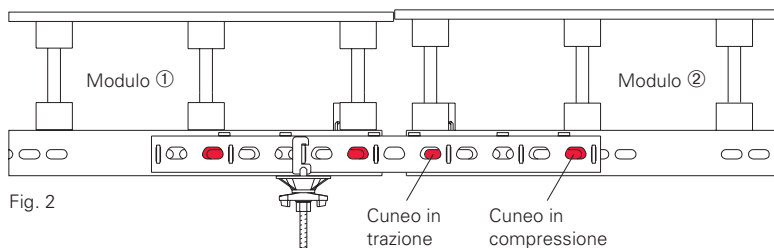

Fig. 2

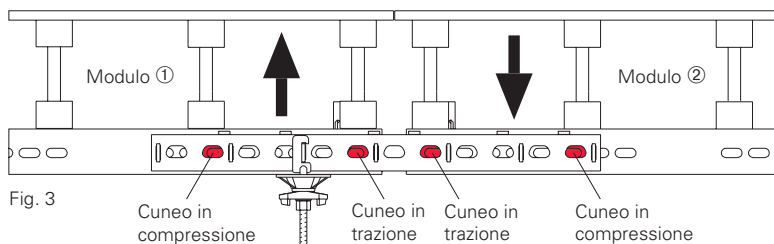

Fig. 3

Applicazioni standard

Compensazioni, testate fermagetto ed estensione in larghezza dei moduli

Compensazioni

Le giunzioni VKZ 147 e VKZ 211 consentono di realizzare le compensazioni tra moduli del sistema VARIO GT 24.

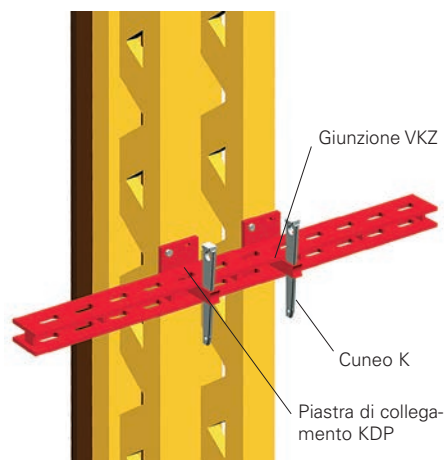

Compensazione con possibilità di regolazione della larghezza grazie alle giunzioni VKZ.

Giunzione VKZ 147

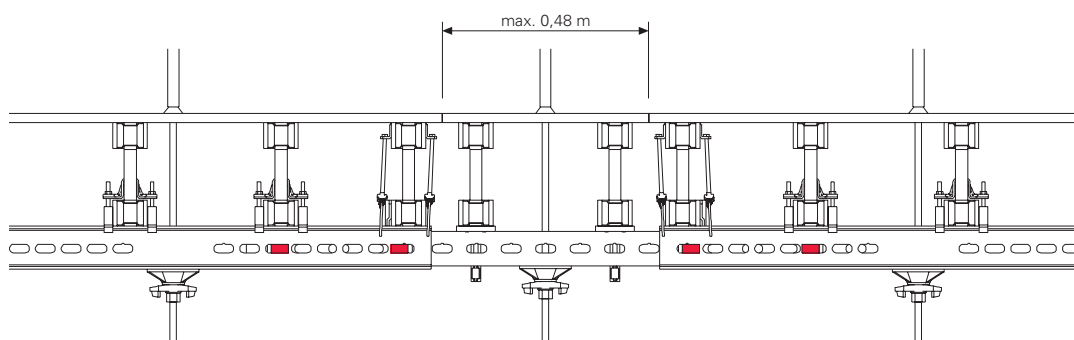

Giunzione VKZ 211

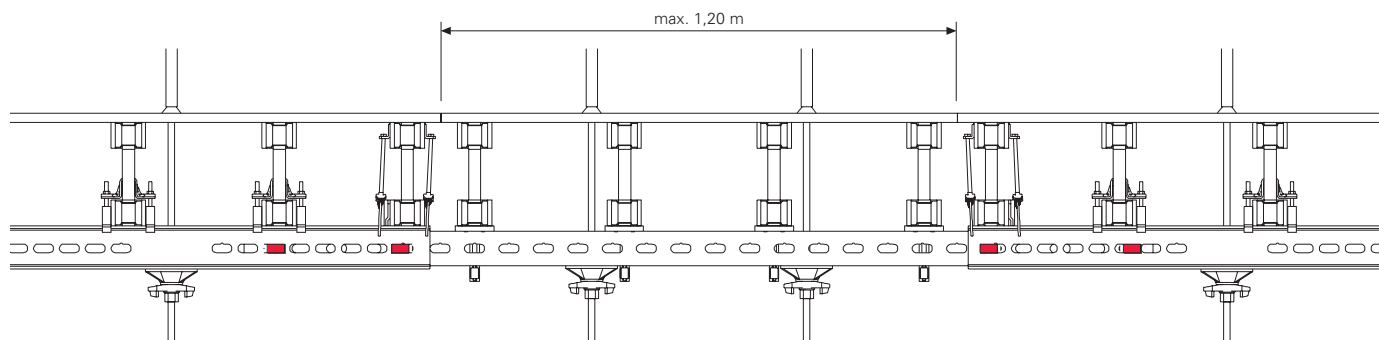

Testate fermagetto

VARIO offre due opzioni per realizzare le testate fermagetto: con giunzione VKZ oppure con giunzione fermagetto.

Giunzione VKZ

Forza di trazione adm. 50 kN.

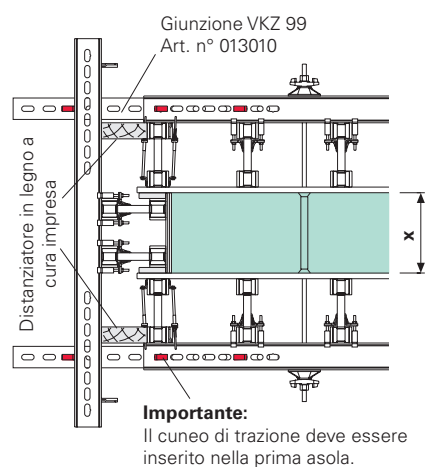

Giunzione fermagetto

Forza di trazione adm. 30 kN.

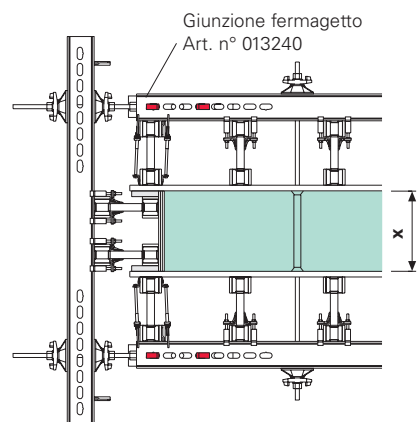

Testata fermagetto con giunzione fermagetto.

Estensione dei moduli



Con VARIO, anche l'estensione in larghezza dei moduli è realizzata con componenti standard.

Applicazioni standard

Angoli esterni, interni e vani

A seconda del tipo d'impiego sono possibili diverse soluzioni per la realizzazione degli angoli interni ed esterni.

- Con modulo d'angolo VARIO
- Con corrente d'angolo interno + angolare di chiusura
- Con correnti speciali

Modulo d'angolo VARIO

Con questa soluzione, ideale per pareti di spessore ridotto e impieghi di breve durata, le compensazioni delle superfici residue vengono realizzate con componenti standard.

Esternamente:

Moduli $b = 2,50$ m

1 modulo esterno con modulo di compensazione.

Internamente:

Modulo d'angolo $b = 1,25 / 0,50$ m e modulo $b = 1,25$ m con modulo di compensazione.



Angolo interno

Modulo d'angolo interno VARIO con modulo di compensazione.



Angolo esterno

Chiusura precisa ed ermetica dell'angolo, grazie alla regolazione continua offerta dal sistema VARIO GT 24.



Per garantire la chiusura ermetica dell'angolo, la trave del modulo in battuta deve sporgere di 2 cm.

Dettaglio angolo VARIO

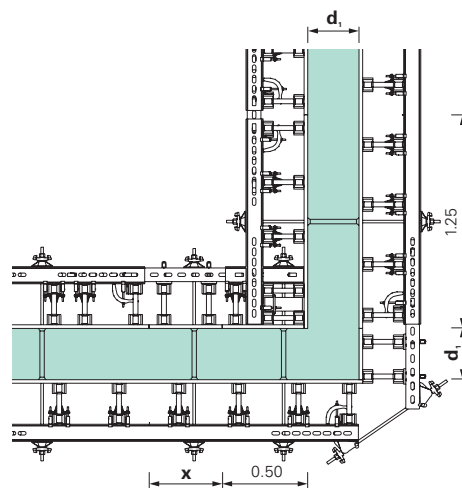

Vani

Soprattutto per piccoli vani, l'impiego di correnti d'angolo interno realizzati su misura e dell'angolare di chiusura SSE risulta estremamente conveniente.

Suggerimento pratico

Rimuovere l'angolare di chiusura al più tardi il giorno dopo il getto.

Dettaglio angolare di chiusura

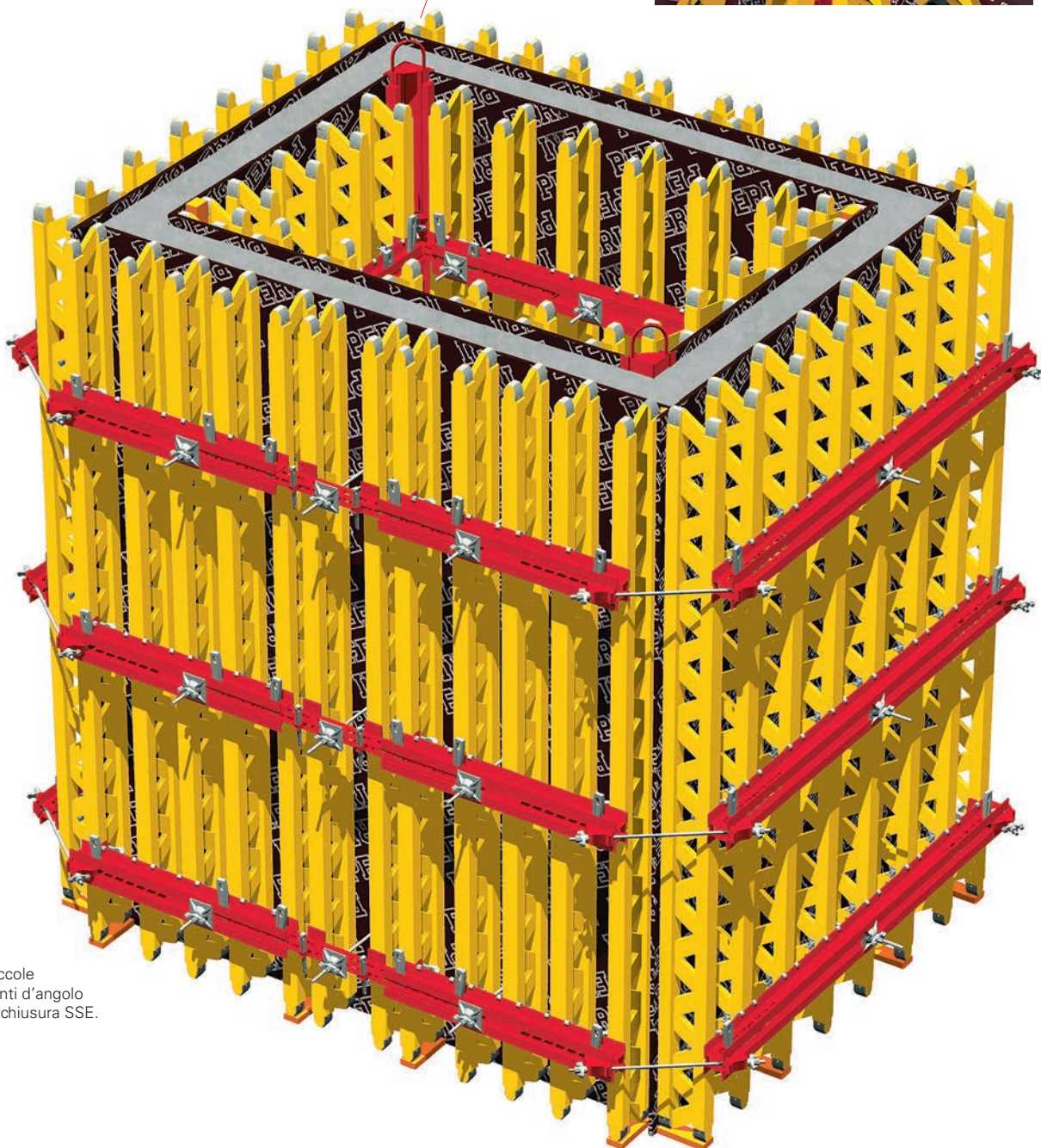
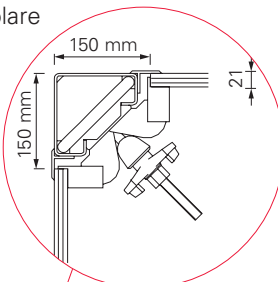

Vano ascensore di piccole dimensioni con correnti d'angolo interno e angolare di chiusura SSE.

Applicazioni standard

Attacchi per puntelli di stabilizzazione e accessori per il sollevamento

Attacchi per puntelli di stabilizzazione

Il fissaggio dei puntelli di stabilizzazione e dei bracci regolabili al modulo VARIO può avvenire mediante l'attacco per trave 24 o l'attacco per corrente. L'ancoraggio della puntellazione di stabilizzazione al piano d'appoggio viene effettuato grazie alle apposite piastre di base e vite d'ancoraggio PERI 14/20x130.

Il primo modulo deve essere sempre stabilizzato con 2 puntelli.

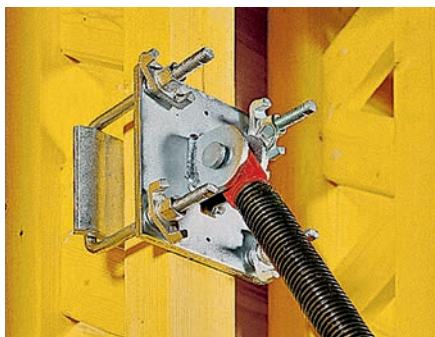
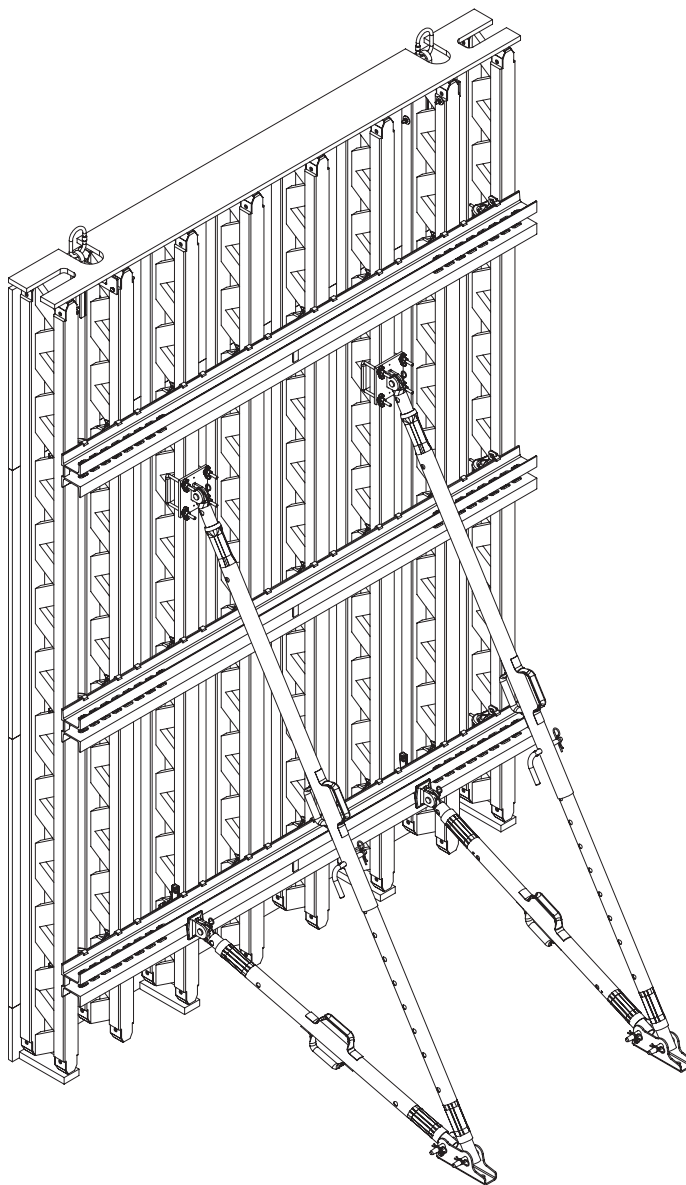

Fissaggio alla trave GT 24 con attacco per trave 24 (Art. n° 028050).



Fissaggio al corrente SRZ con attacco per corrente (Art. n° 028060) e cuneo K (Art. n° 024250).

Accessori di sollevamento

Per il sollevamento con la gru, PERI VARIO offre tre diverse opzioni:

- 1. Staffa di sollevamento 24**
facile da montare e da smontare.
- 2. Attacco di sollevamento 24, dx/sx**
non removibile una volta montato.
- 3. Attacco di sollevamento 2t/GT 24**
per moduli molto pesanti.

Importante

Per ciascuna unità di cassaforma da movimentare è necessario utilizzare due staffe o attacchi di sollevamento. Le istruzioni d'uso contengono importanti informazioni da osservare scrupolosamente.

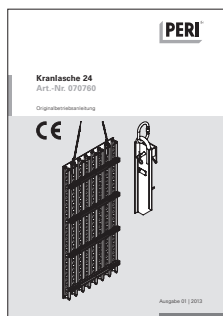

Istruzioni d'uso della staffa di sollevamento 24.

Modulo VARIO GT 24 realizzato su misura e pronto per l'uso.



Istruzioni d'uso dell'attacco di sollevamento 2t / GT 24.

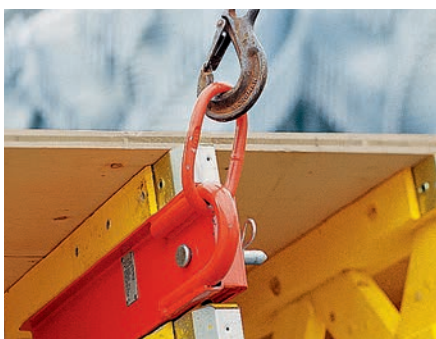
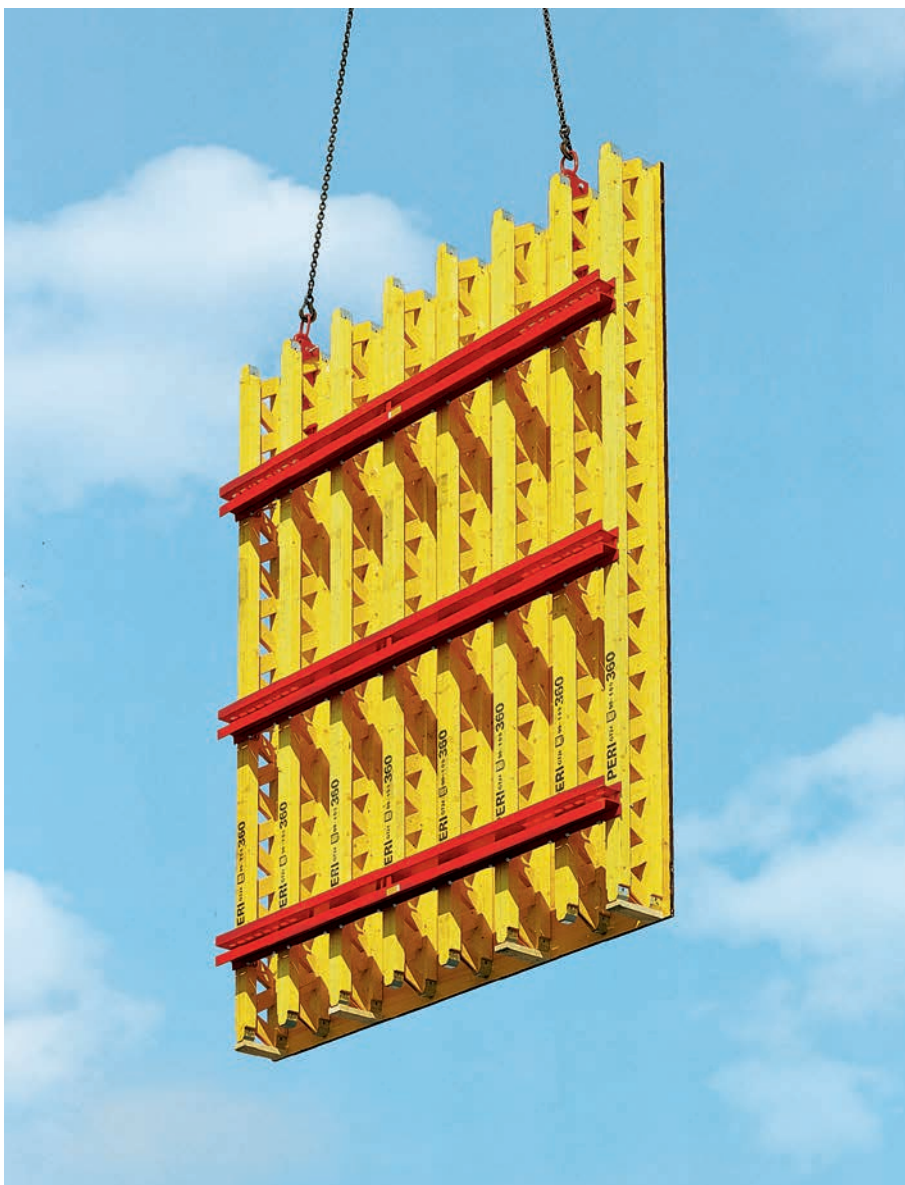

Staffa di sollevamento 24
Portata massima 700 kg, con un angolo di inclinazione delle funi della braca rispetto alla verticale di max. 15°.



Attacco di sollevamento 24 dx/sx
Portata massima 700 kg, con un angolo di inclinazione delle funi della braca rispetto alla verticale di max. 15°.

Applicazioni standard

Mensole e piattaforme di servizio e di getto

Mensola GB 80

La mensola di servizio GB 80 serve per realizzare passerelle di servizio e di getto larghe 80 cm. I componenti delle passerelle forniti dal cantiere devono essere conformi alle normative vigenti in materia di sicurezza (per la Germania DIN 4420). I componenti in legno devono rientrare almeno nella classe S10 o MS10 in conformità alla DIN 4074 ed essere contrassegnati (BGR 169). Sezione delle tavole parapetto: 3 cm x 15 cm.

Impalcati e parapetti devono essere fissati con chiodi o viti.

Passerella di getto con parapetto laterale 55, art. n° 065066, conforme alle disposizioni per la prevenzione degli infortuni.



Mensola PERI GB 80
carico adm.: 1,5 kN/m²
interasse max.: 1,25 m.

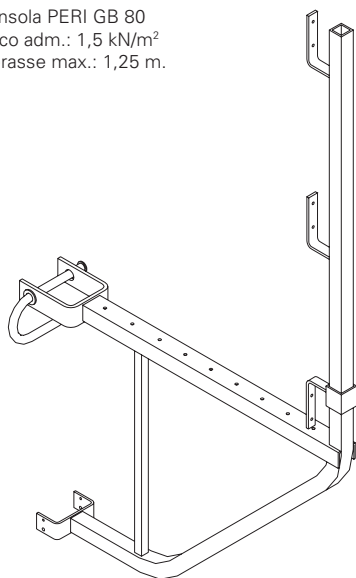

Con cassaforma di altezza elevata è necessario utilizzare passerelle di servizio distribuite su più livelli.



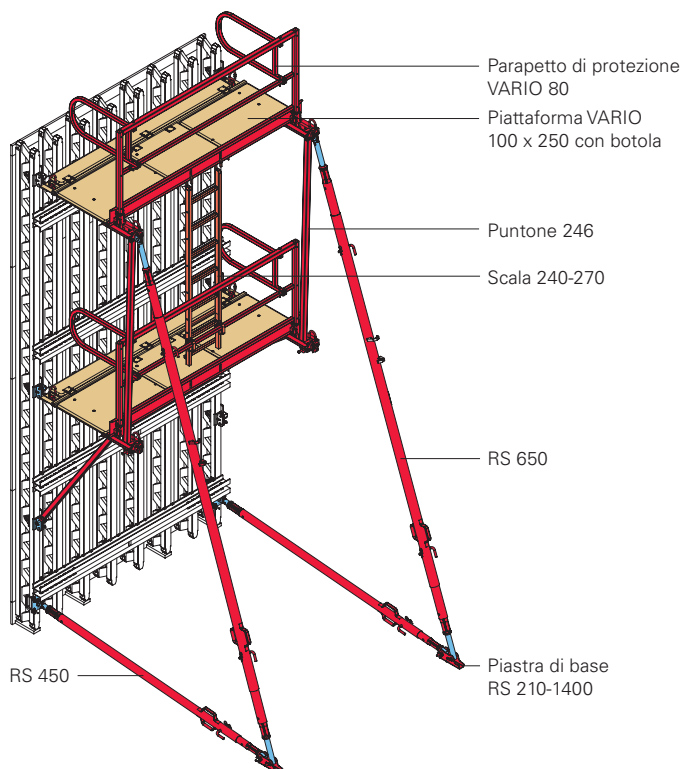

Modulo standard VARIO h = 5,40 m pronto per l'uso, con 2 piattaforme, scala e puntelli di stabilizzazione.

Piattaforme VARIO

Piattaforme di servizio e di getto preassemblate di varie larghezze.

Complete di parapetto di protezione, parapetto laterale, attacco per i puntelli di stabilizzazione e golfari per il sollevamento con gru. Con o senza botola.

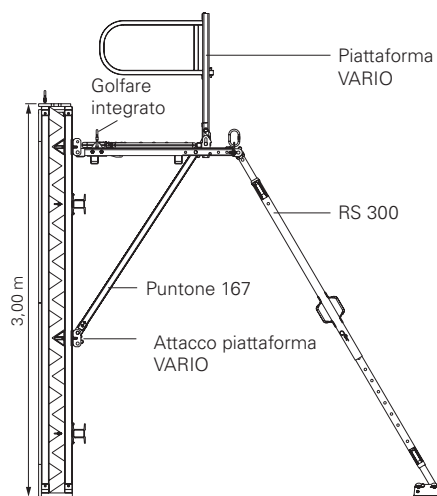

Applicazioni standard

Sovrapposizione dei moduli VARIO

Sovrapposizione fino a 8,00 m

La sovrapposizione standard dei moduli è realizzata impiegando il connettore 24

Il collegamento è rigido e consente di ottenere la corretta planarità dei moduli. Il connettore, costituito da due soli componenti, si fissa velocemente alle travi tramite due dadi a tre alette.

Valori statici del connettore 24

$$M_{adm.} = 1,73 \text{ kNm}$$

$$Q_{adm.} = 0 \text{ kN}$$

oppure

$$M_{adm.} = 0 \text{ kNm}$$

$$Q_{adm.} = 5 \text{ kN}$$

Sopraelevazione di 60 cm realizzata semplicemente con travi squadrate in legno e connettore 24.



Il connettore 24 viene montato attraverso la struttura reticolare della trave GT 24, che non necessita così di essere forata.

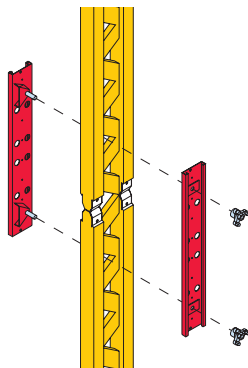

Sovrapposizione fino a 5,00 m

4 connettori 24
per moduli di larghezza 2,50 m.

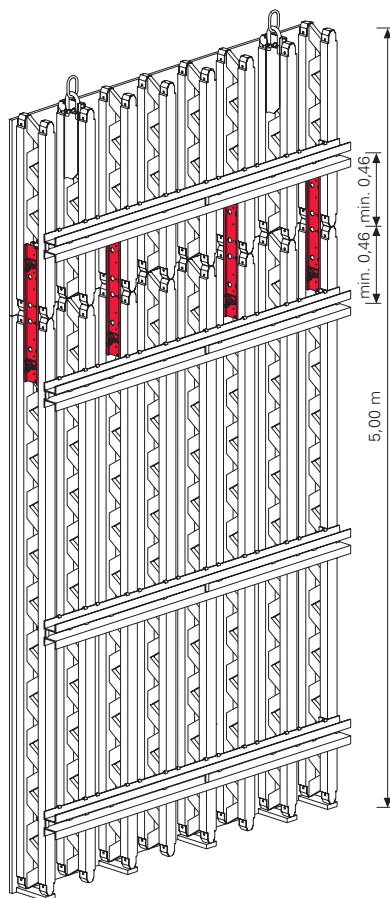

Sovrapposizione fino a 8,00 m

8 connettori 24
per moduli di larghezza 2,50 m.

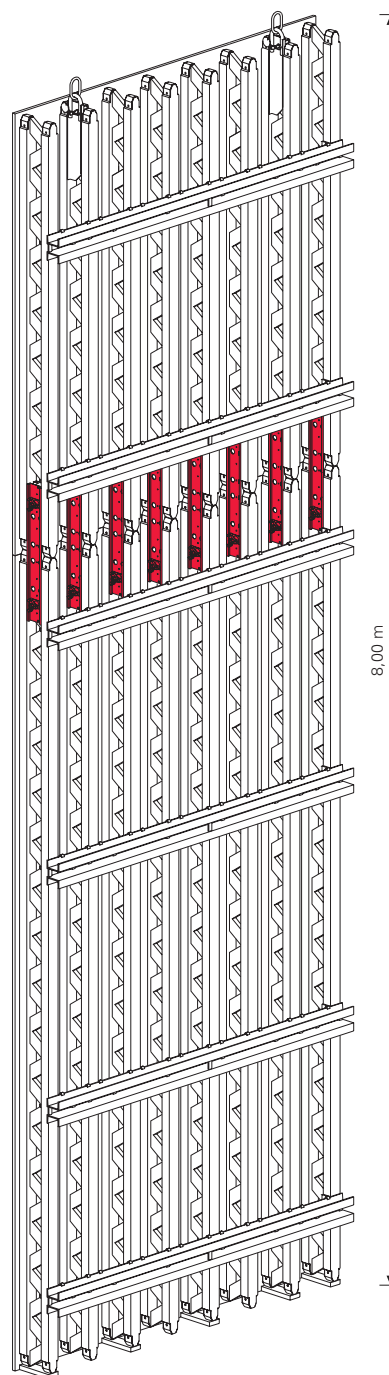

Spalla di un ponte alta 11,00 m, cassaforma realizzata con travi sovrapposte e travi aggiuntive di irrigidimento.



Sovrapposizione fino a 9,80 m
con travi sovrapposte.

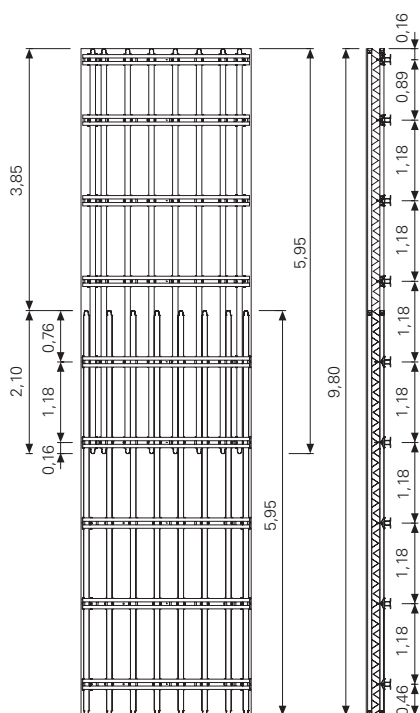

Sovrapposizione fino a 11,90 m
con travi aggiuntive di accoppiamento.

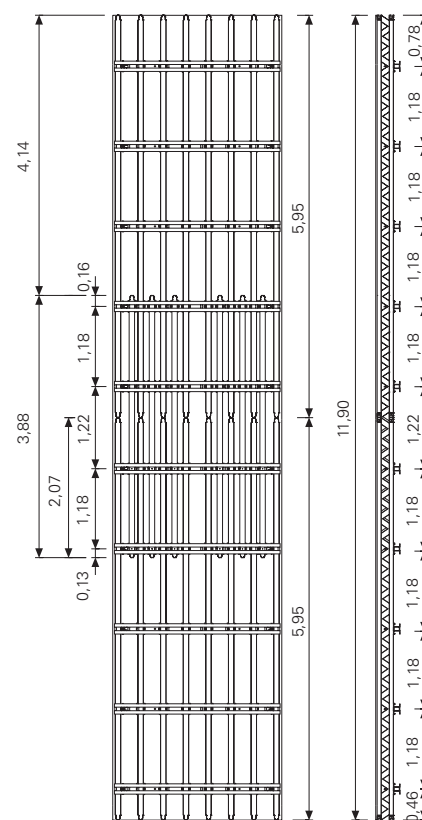

Per ulteriori informazioni sulla sovrapposizione dei moduli, vedere le Tabelle PERI o le Istruzioni di assemblaggio ed impiego della cassaforma VARIO GT 24.

Applicazioni speciali

Calcestruzzo a vista | Finitura perfetta con VARIO

Per garantire una perfetta finitura superficiale del calcestruzzo a vista è necessario innanzitutto scegliere la cassaforma e il pannello di rivestimento più adatti. Altri fattori determinanti sono la precisione nell'assemblaggio e il corretto impiego della cassaforma, il tipo di disarmante, il calcestruzzo e l'esecuzione del getto. Offrendo la possibilità di scegliere la lunghezza delle travi e il loro interasse, la posizione dei tiranti e il pannello di rivestimento, VARIO GT 24 si rivela estremamente versatile per la costruzione di edifici in calcestruzzo faccia a vista.



Gradevole finitura superficiale del calcestruzzo, con venatura in verticale delle tavole in legno.

Nucleo a torre di un edificio industriale alto 43,50 m, in calcestruzzo a vista con impronta delle tavole in legno.



Esemplare finitura superficiale del calcestruzzo a vista con impronta orizzontale delle tavole in legno.



Campanile a Feldmoching, vicino a Monaco di Baviera. VARIO GT 24 abbinato al sistema di ripresa KGF 240.

Chiesa a Neubiberg. VARIO con reticolo ordinato dei fori dei tiranti. I pannelli di rivestimento sono stati avvitati sul lato posteriore non a contatto con il getto.

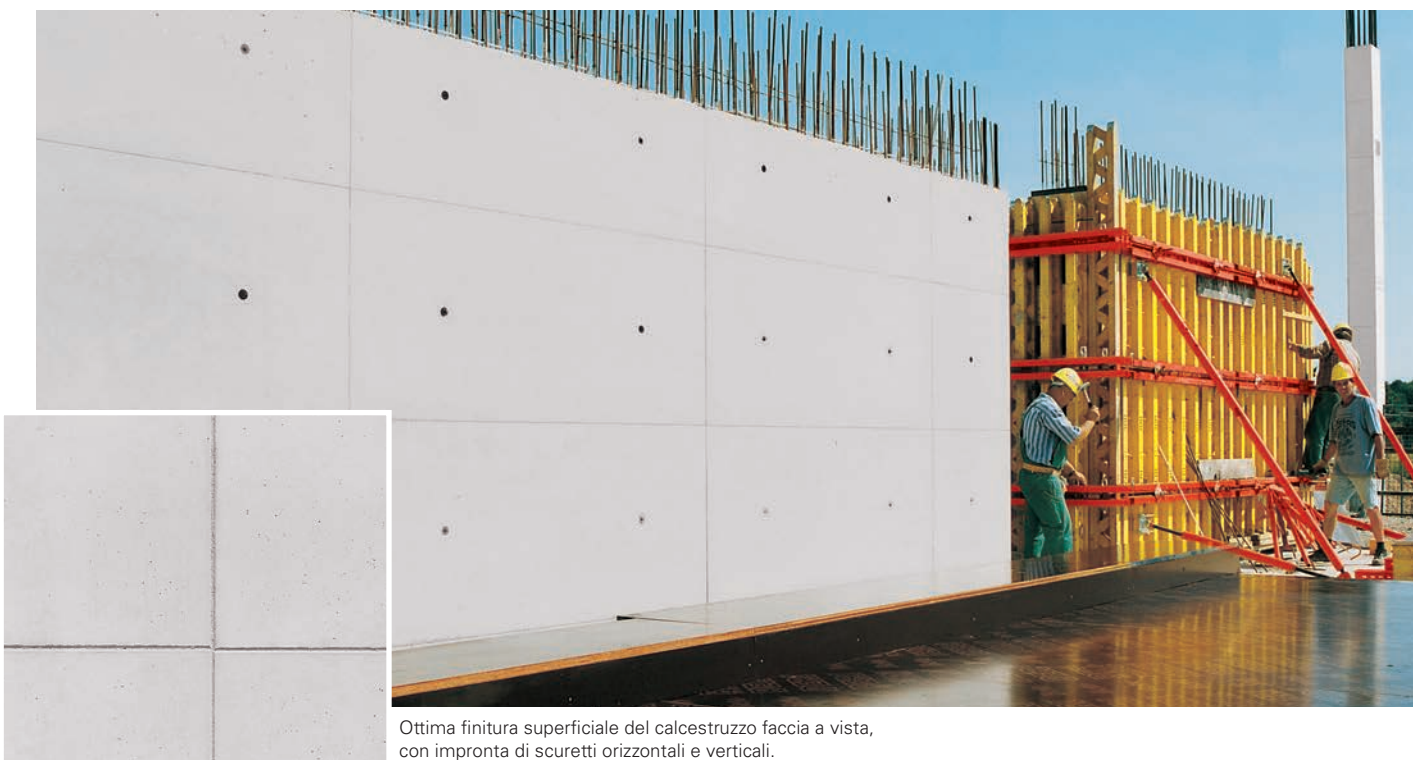

Ottima finitura superficiale del calcestruzzo faccia a vista, con impronta di scuretti orizzontali e verticali.

Applicazioni speciali

Calcestruzzo a vista | Finitura perfetta con VARIO

Poiché con VARIO GT 24 è possibile scegliere la disposizione dei correnti e dei tiranti, il reticolo dei giunti e dei fori dei tiranti può assumere numerosi e differenti aspetti.

Disposizione ordinata dei tiranti, con reticolo di 0,75 x 1,18 m, e calcestruzzo a vista liscio (scuola superiore di Kletow).



Modulo 2,50 x 3,60 m

Reticolo dei tiranti: 1,25 x 1,18 m.
2 tiranti in orizzontale
3 tiranti in verticale.

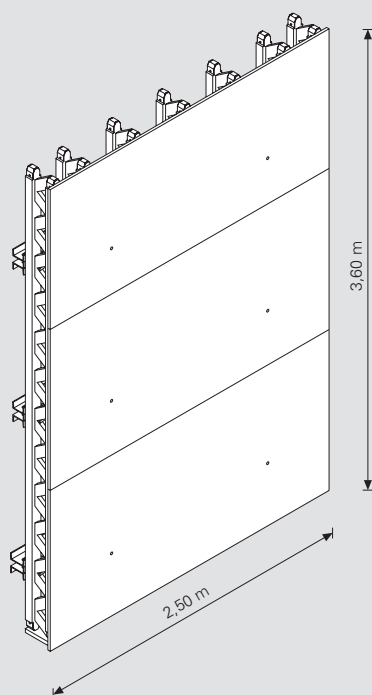

Modulo 2,50 x 3,60 m

Reticolo dei tiranti: 0,88 x 1,78 m.
3 tiranti in orizzontale
2 tiranti in verticale.

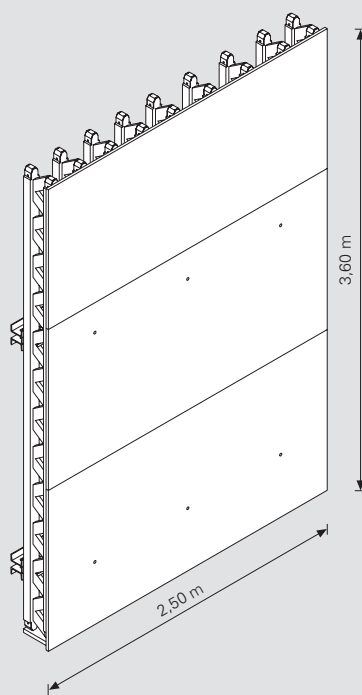

Modulo 3,00 x 3,90 m

Cassaforma con giunto dei pannelli verticale;
reticolo dei tiranti: 0,75 x 1,18 m.
4 tiranti in orizzontale
3 tiranti in verticale.

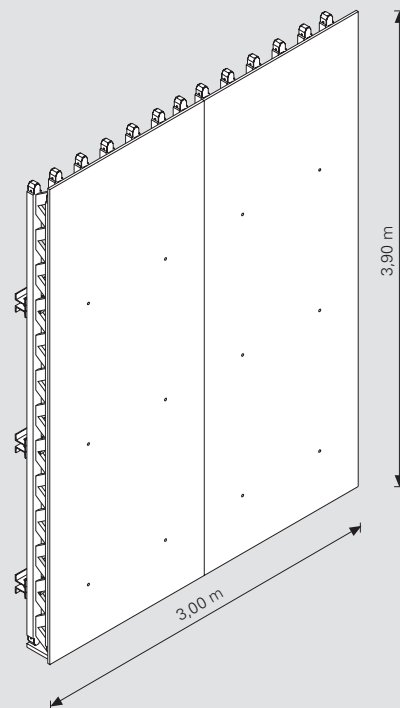

I portali di questa galleria, con finitura superficiale del calcestruzzo con impronta delle tavole in rilievo, si integrano nel paesaggio circostante, caratterizzato dalla presenza di rocce laviche. L'inusuale finitura, è stata ottenuta tramite un doppio strato di tavole in verticale.

Portale di una galleria alle Hawaii, cassetato con moduli VARIO GT 24 abbinati al sistema di ripresa KGF 240.



Tavole di rivestimento montate in cantiere.

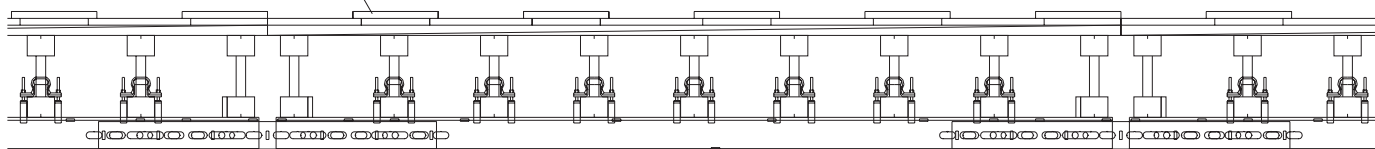

Finitura del calcestruzzo a vista di buon livello qualitativo con impronta verticale delle tavole.

I moduli di cassaforma sono stati preassemblati nello stabilimento PERI a Weissenhorn.



Ponte dell'autostrada BAB 4 sulla valle del Triebischbach, caratterizzato da pile circolari alte fino a 49 m con testa pila a forma di tromba.

Applicazioni speciali

Costruzione di ponti

VARIO su passerelle di ripresa e piattaforme di lavoro

Sicurezza collaudata con i sistemi KGF 240, KG 180, CB 240 e CB 160.

I sistemi di ripresa KGF 240 e CB 240 permettono di arretrare di 75 cm la cassaforma sulla passerella di ripresa, senza l'ausilio della gru. Inoltre, la cassaforma può essere sollevata insieme alla passerella di ripresa con un solo tiro di gru, con un notevole risparmio di tempo.

I sistemi di ripresa KGF 240 e CB 240 garantiscono elevati livelli di sicurezza, grazie al piano di calpestio sopraelevato rispetto alle traverse delle mensole di ripresa. Pertanto, poiché le mensole sono posizionate al di sotto della superficie calpestabile, non sussiste il rischio di inciampare.

Gli impalcati delle passerelle possono essere preassemblati ed essere così immediatamente utilizzabili di cantiere in cantiere. Questo permette di ridurre i tempi di montaggio.

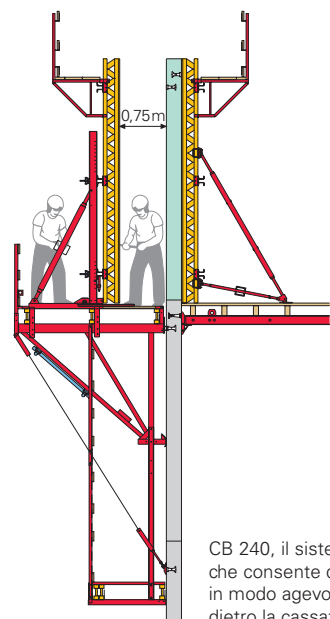

CB 240, il sistema di ripresa che consente di operare in modo agevole davanti e dietro la cassaforma.

Per ulteriori informazioni vedere la brochure del sistema di ripresa CB.





Per ulteriori informazioni vedere la brochure del sistema di ripresa KG.

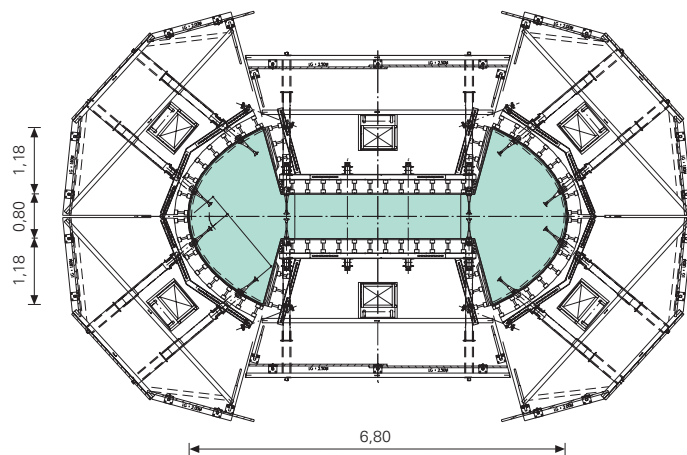

Viadotto autostradale in Francia. Pile dalla forma architettonica complessa, con un'inusitata finitura superficiale del calcestruzzo. Armate con VARIO GT 24 e passerelle di ripresa SKS.

Su ASG 160

Su passerella ripiegabile FB 180

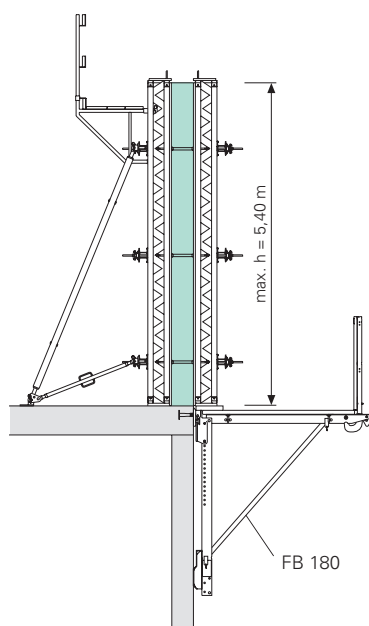
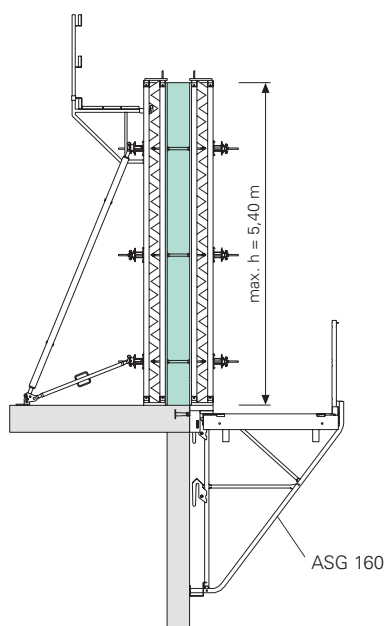

Per ulteriori informazioni vedere la brochure della passerella ripiegabile FB 180.

Applicazioni speciali

Costruzione di ponti | Spalle e pile



Ponte sul Danubio,
autostrada BAB 8 nei pressi di Leipheim.

Sezione A-A

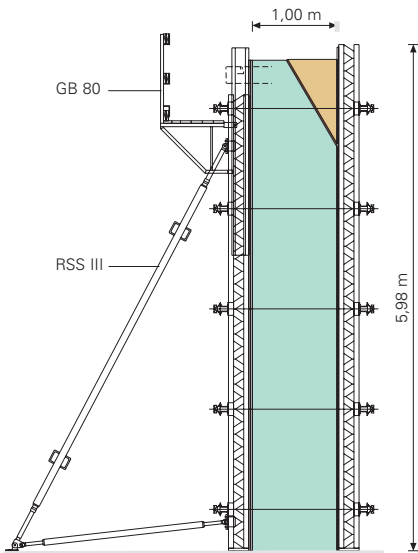

Pianta spalla

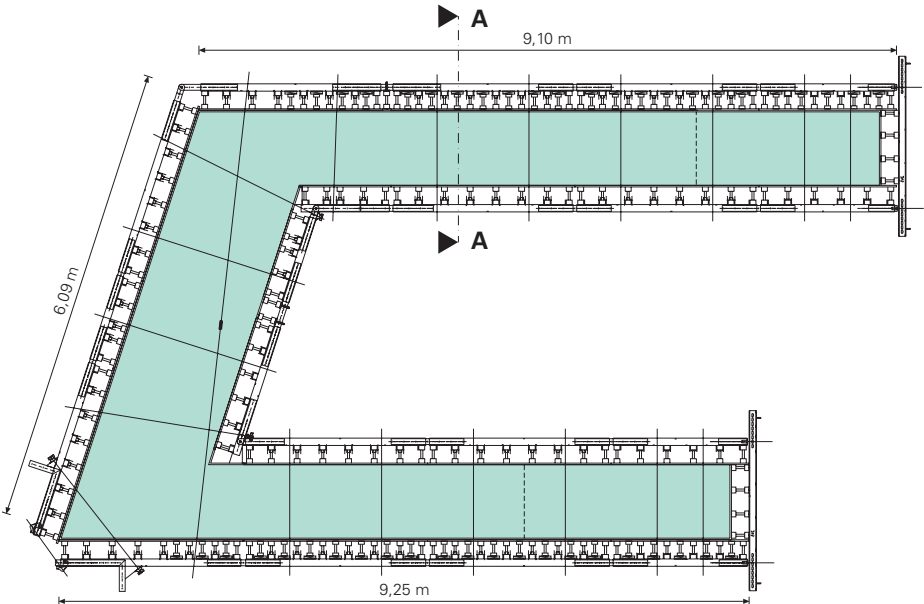

Ponte sul Danubio, autostrada BAB 8 nei pressi di Leipheim.



VARIO GT 24 per la realizzazione delle spalle e delle pile di un cavalcavia tramviario che conduce al nuovo aeroporto di Monaco.

Pila cava sulle rive del Danubio, realizzata utilizzando la cassaforma VARIO GT 24 e il sistema di ripresa PERI KG 240. L'adattamento della cassaforma al lato curvo delle pile è stato ottenuto utilizzando componenti standard del sistema VARIO ed una doppia centinatura.

Esempio di una pila di un ponte a forma di tronco di cono rovesciato.

Vista frontale

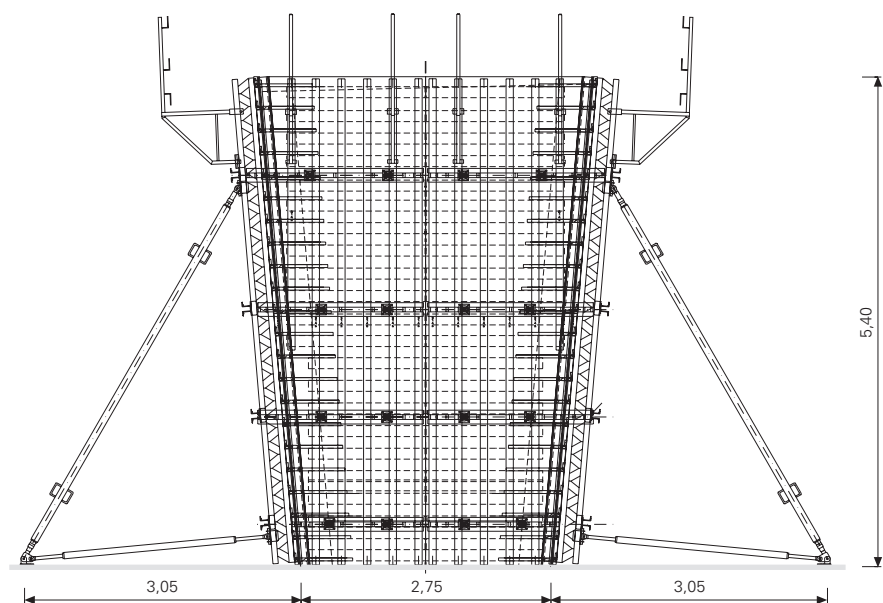

Sezione pila

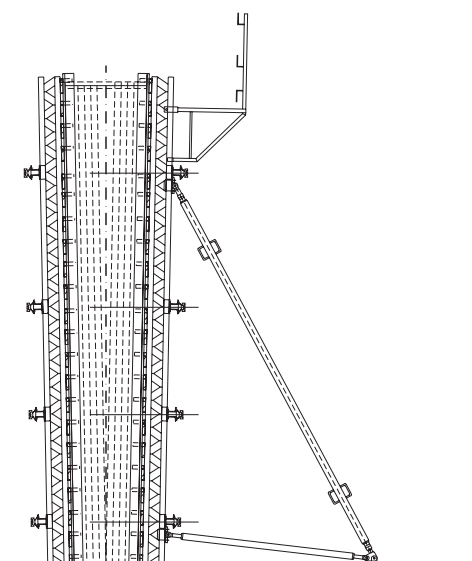

Applicazioni speciali

Opere idrauliche

Cassaforma ad un solo paramento senza tiranti

Per la costruzione di chiuse, dighe, torri di raffreddamento e pareti che richiedono l'impiego di casseforme con un solo paramento, il sistema VARIO GT 24 viene spesso impiegato in abbinamento ai sistemi di ripresa KG, CB o SKS.



Incroccio di tre vie di comunicazione a Magdeburg: ferrovia, strada e canale navigabile. Il progetto prevedeva la realizzazione di diverse opere strutturali. L'immagine ritrae la realizzazione delle chiuse sul lago Rothensee, armate con la cassaforma VARIO GT 24 abbinata al sistema di ripresa KG e al sistema di ripresa SKS per casseforme ad un solo paramento.

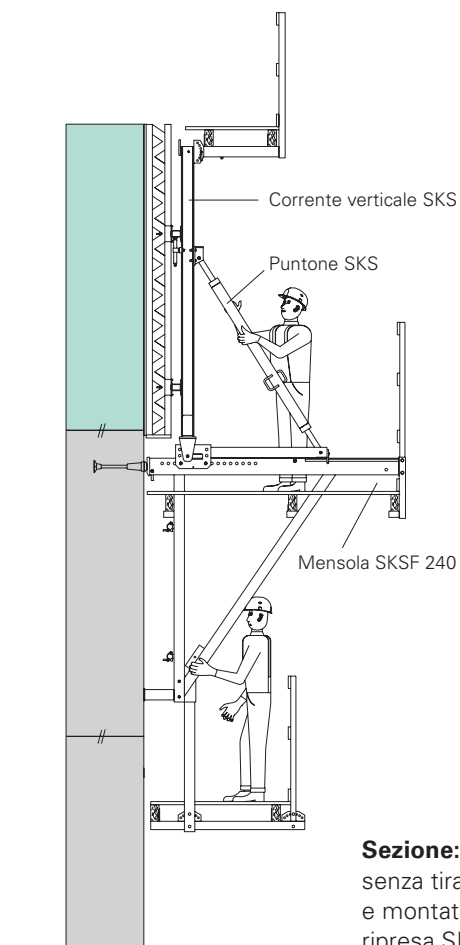

Sezione: VARIO GT 24
senza tiranti di connessione
e montata su mensole di
ripresa SKSF 240.

Vista frontale della pila dello sfioratore. Cassaforma VARIO in abbinamento alla cassaforma circolare GRV su mensole di ripresa KGF 240.

VARIO GT 24 Cassaforma con tiranti

Sezione: VARIO GT 24
con tiranti di connessione e montata su mensole di ripresa KGF 240.

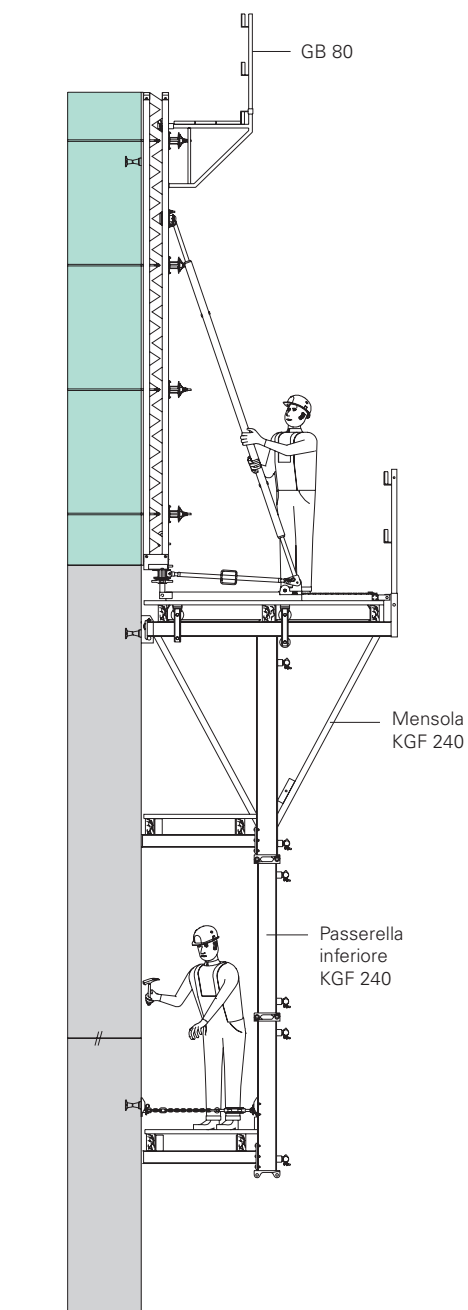

Centrale elettrica sul fiume Isar presso Plattling-Pielweichs. Le pile dello sfioratore sono state realizzate con la cassaforma VARIO GT 24 in abbinamento alla cassaforma per pareti circolari GRV. La finitura superficiale del calcestruzzo a vista è stata ottenuta utilizzando delle tavole in legno disposte in verticale. Grazie alla sua versatilità e semplicità di adattamento, PERI VARIO rappresenta in questo ambito un sistema di cassaforma economicamente conveniente.

Vista posteriore della pila dello sfioratore. La cassaforma VARIO GT 24 è stata adattata facilmente al lato inclinato della pila.

Applicazioni speciali

Opere idrauliche | Strutture circolari con VARIO

Il sistema VARIO GT 24 può essere impiegato per armare strutture circolari.

Il collegamento tra i correnti rettilinei disposti in modo poligonale è realizzato tramite la giunzione a snodo VARIO, che grazie ai cunei di fissaggio può essere continuamente regolata in asse ai correnti su ambi i lati. In questo modo, è possibile ottenere tra i moduli di cassaforma dei giunti allineati e senza imperfezioni.

Di norma, per realizzare strutture circolari con VARIO GT 24 sono disponibili due varianti di sistema.



Silo, h = 72 m, Ø = 20 m, nella centrale di Oppeln, in Polonia. Realizzato con moduli circolari di cassaforma a travi VARIO abbinati al sistema di ripresa KGF.



Per ulteriori informazioni sulle casseforme circolari PERI vedere le brochure dei sistemi RUNDIFLEX e GRV.

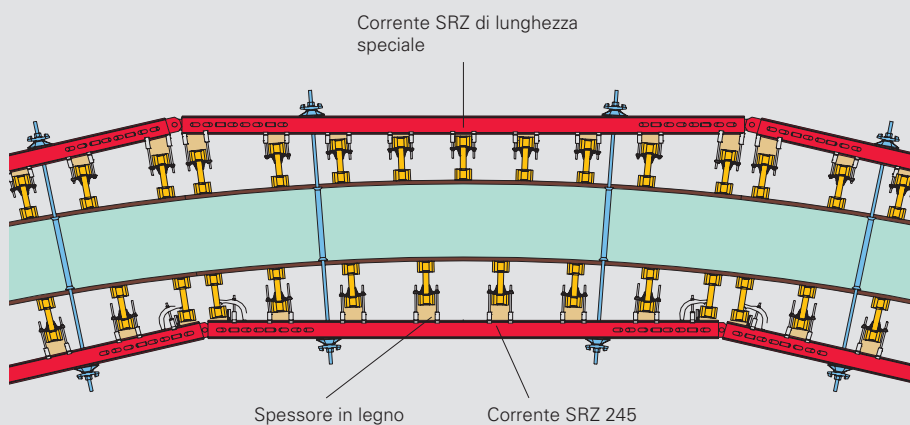

Variante 1

Spessori in legno tra le travi GT 24 e i correnti SRZ.



Il cassero per la base a scarpa della parete è stato preassemblato con i moduli VARIO, in modo da creare un'unità di cassaforma movimentabile con un solo tiro di gru.



Variante 2

Centine in legno tra il pannello di rivestimento e le travi.



Cassaforma circolare alta 7,50 m con centine fissate alle travi GT 24.

Applicazioni speciali

Pareti monofaccia | Con VARIO e contrafforti SB

Per getti in calcestruzzo contro rocce, pareti già esistenti o palancole è possibile impiegare la cassaforma VARIO GT 24 con contrafforti SB.

I contrafforti PERI

permettono di realizzare la puntellazione di contrasto di casseforme con un solo paramento alte fino a 8,75 m (v. Tabelle PERI).

I contrafforti PERI SB-A0, A, B, C

hanno dimensioni tali da consentirne il trasporto su camion o in container.

I contrafforti PERI

possono essere impiegati con tutti i sistemi di casseforme per pareti PERI grazie agli appositi componenti standard di connessione.



Contrafforti A0, A, B e C in abbinamento alla cassaforma per pareti VARIO GT 24 per realizzare getti di altezza max. 8,75 m.

Il posizionatore PERI V

Per posizionare in modo semplice e preciso gli ancoraggi dei contrafforti.

Il posizionatore V e il cono di predisposizione e fissare con precisione a 45° i tiranti di ancoraggio.



Sistema di ancoraggio fissato ai ferri di armatura semplicemente con filo metallico e pinza.

Il sistema di ancoraggio con posizionatore V e cono di predisposizione offre i seguenti vantaggi:

- riduzione del materiale necessario
- nessuna necessità di tagliare i tiranti
- tiranti di ancoraggio recuperabili



Rimozione del cono di predisposizione con chiave SW 70.

La scelta del sistema di ancoraggio dipende dalle forze di trazione agenti nel punto di ancoraggio dei contrafforti.

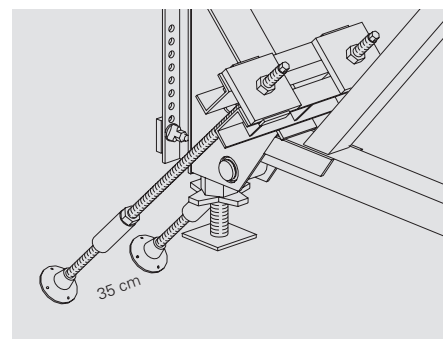

Esempio: Sistema di ancoraggio DW 20
Forza di trazione adm. secondo DIN 18216
 $2 \times 150 \text{ kN} = 300 \text{ kN}$.

In caso d'impiego dei contrafforti SB è importante rispettare le seguenti indicazioni:

1. Gli elementi strutturali (es. fondazioni o platee di fondazione) devono resistere alle sollecitazioni di trazione e compressione esercitate. In fase di progettazione occorre verificare il corretto dimensionamento di tutte le parti della struttura e il corretto posizionamento degli ancoraggi.
2. Il lato opposto alla cassaforma con un solo paramento (pareti già esistenti, rocce, ecc.) deve essere in grado di resistere alla pressione esercitata dal calcestruzzo fresco.
3. I tiranti di ancoraggio DW non devono essere né saldati né piegati. Si consiglia l'impiego del posizionatore PERI V per tiranti.

Per la connessione dei moduli VARIO GT 24 ai contrafforti SB-A0, A, B e C sono necessari i seguenti elementi di collegamento:

Attacco per corrente SB-A, B, C Art. n° 025760	Cuneo K, zinc. Art. n° 024250
---	---

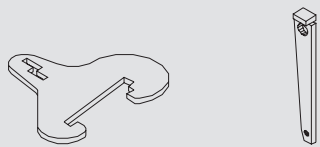
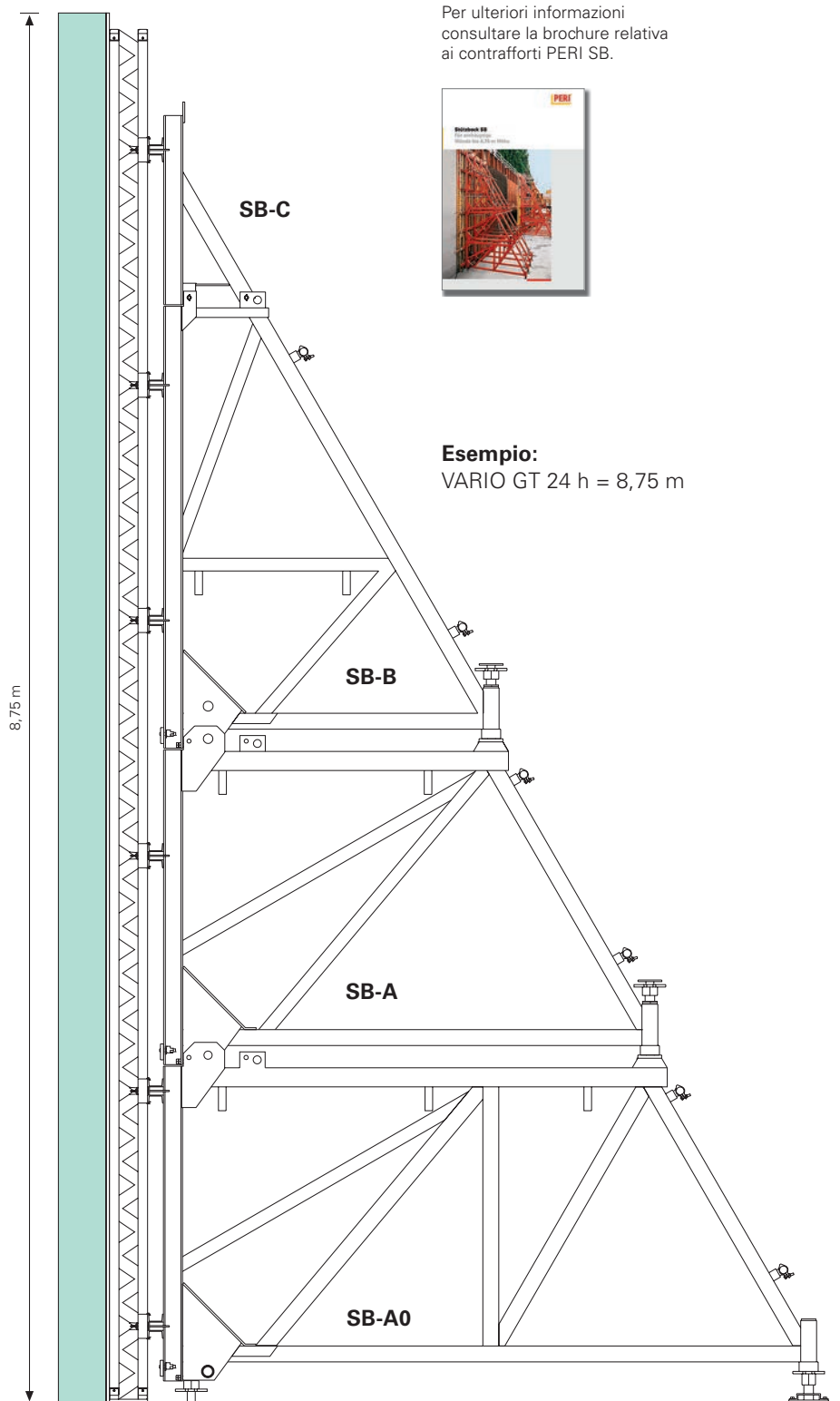
Per ulteriori informazioni consultare la brochure relativa ai contrafforti PERI SB.



Esempio:
VARIO GT 24 h = 8,75 m

VARIO GT 24 Cassaforma a travi per pareti



Art. n°	Peso kg
101241	318,000
101242	381,000
101243	488,000
101244	597,000
101245	646,000
101246	756,000
101247	805,000

Moduli VARIO Standard b = 2,50 m

Modulo VARIO S 250 x 240

Modulo VARIO S 250 x 300

Modulo VARIO S 250 x 360

Modulo VARIO S 250 x 420

Modulo VARIO S 250 x 480

Modulo VARIO S 250 x 540

Modulo VARIO S 250 x 600

Moduli preassemblati con pannello di rivestimento di 21 mm, spessori d'appoggio in legno, tavola di protezione ed attacchi di sollevamento 24.

Avvertenza

I moduli di altezza 2,40 m sono privi di tavola di protezione ed attacchi di sollevamento 24.

Dati tecnici

Pressione adm. del calcestruzzo fresco:

60 kN/m² con interasse tiranti 55/140/55 o

50 kN/m² con interasse tiranti 62,5/125/62,5

in conformità alla DIN 18202, Tab. 3, Riga 7.

Portata dell'attacco di sollevamento 0,7 t, con

angolo di inclinazione delle funi della braca rispetto alla verticale $\leq 15^\circ$.

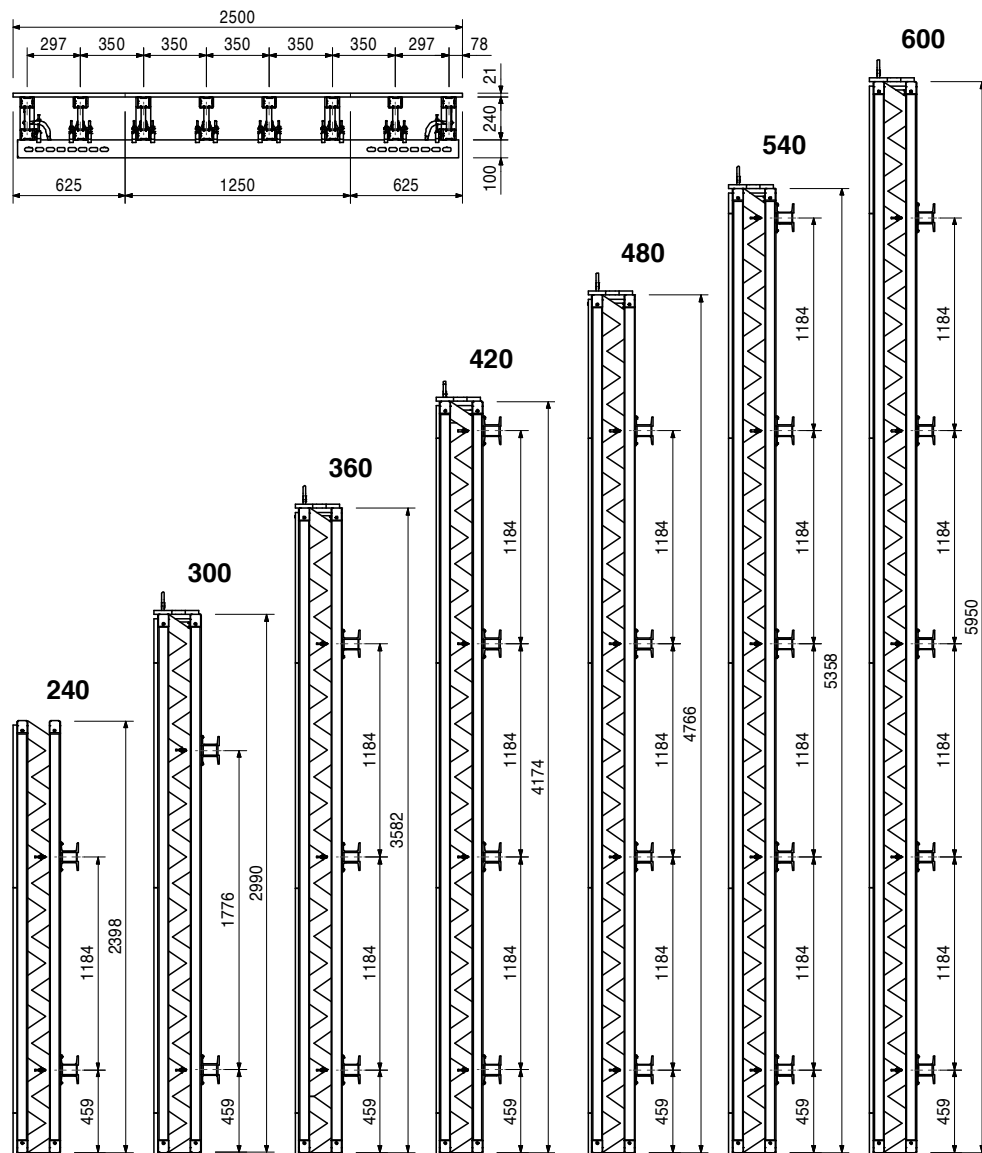

101311 6,170

Tavola di protezione 250

Come chiusura superiore dei moduli VARIO GT 24 standard.

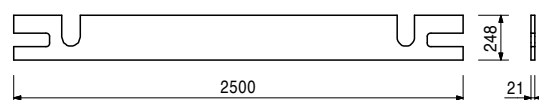
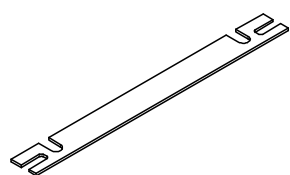

VARIO GT 24 Cassaforma a travi per pareti



Art. n°	Peso kg
101248	237,000
101249	284,000
101250	364,000
101251	444,000
101252	481,000
101253	562,000
101254	598,000

Moduli VARIO Standard b = 1,875 m
Modulo VARIO S 187,5 x 240
Modulo VARIO S 187,5 x 300
Modulo VARIO S 187,5 x 360
Modulo VARIO S 187,5 x 420
Modulo VARIO S 187,5 x 480
Modulo VARIO S 187,5 x 540
Modulo VARIO S 187,5 x 600

Moduli preassemblati con pannello di rivestimento di 21 mm, spessori d'appoggio in legno, tavola di protezione ed attacchi di sollevamento 24.

Avvertenza

I moduli di altezza 2,40 m sono privi di tavola di protezione ed attacchi di sollevamento 24.

Dati tecnici

Pressione adm. del calcestruzzo fresco:
 60 kN/m² con interasse tiranti 55/140/55 o
 50 kN/m² con interasse tiranti 62,5/125/62,5
 in conformità alla DIN 18202, Tab. 3, Riga 7.
 Portata dell'attacco di sollevamento 0,7 t, con
 angolo di inclinazione delle funi della braca rispetto
 alla verticale ≤ 15°

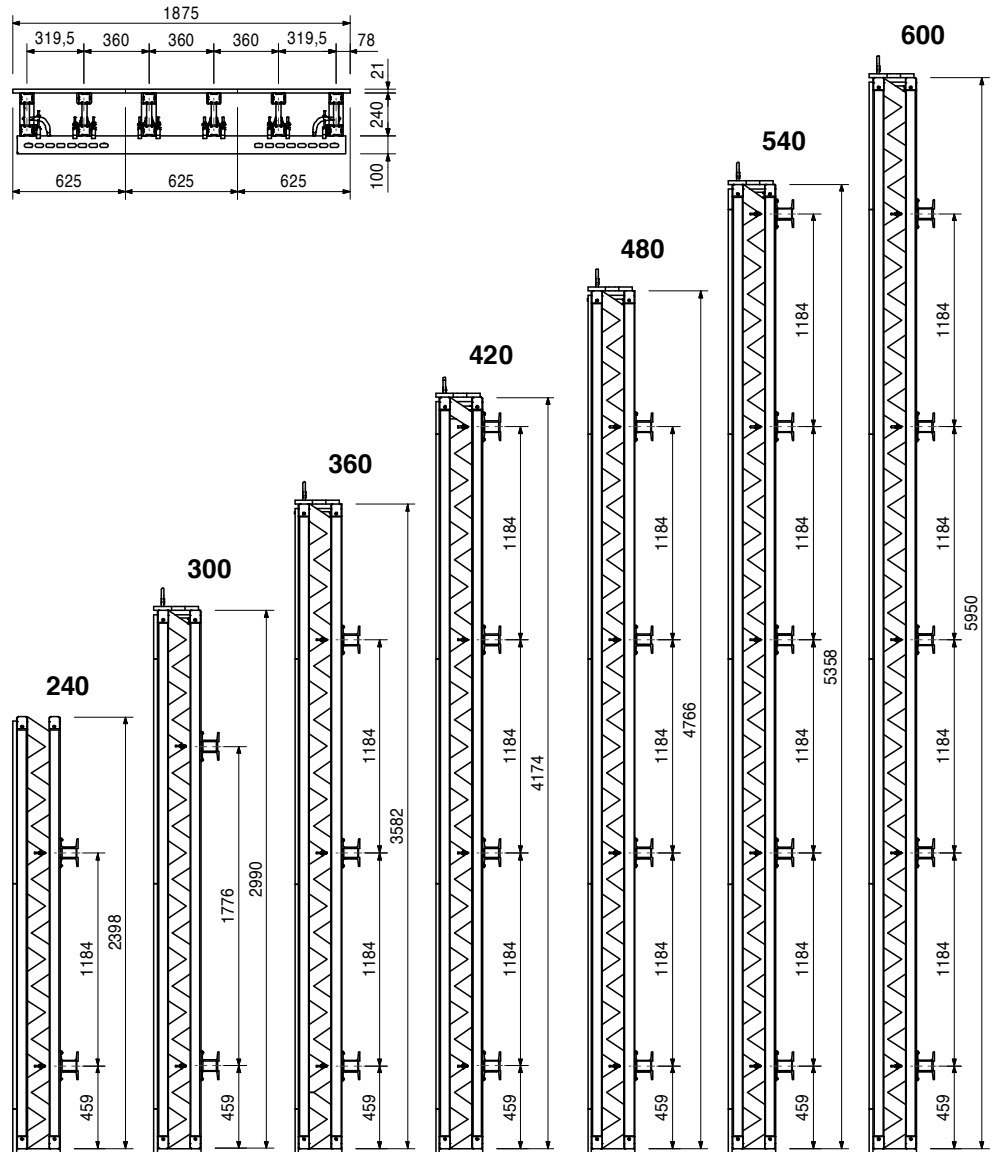

101318 4,470

Tavola di protezione 187,5

Come chiusura superiore dei moduli VARIO GT 24 standard.

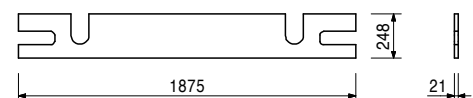
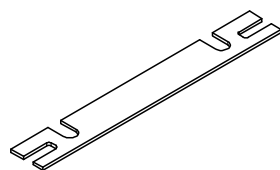

VARIO GT 24 Cassaforma a travi per pareti



Art. n°	Peso kg
101255	173,000
101256	173,000
101257	267,000
101258	324,000
101259	352,000
101260	410,000
101261	438,000

Moduli VARIO Standard b = 1,25 m

Modulo VARIO S 125 x 240

Modulo VARIO S 125 x 300

Modulo VARIO S 125 x 360

Modulo VARIO S 125 x 420

Modulo VARIO S 125 x 480

Modulo VARIO S 125 x 540

Modulo VARIO S 125 x 600

Moduli preassemblati con pannello di rivestimento di 21 mm, spessori d'appoggio in legno, tavola di protezione ed attacchi di sollevamento 24.

Avvertenza

I moduli di altezza 2,40 m sono privi di tavola di protezione ed attacchi di sollevamento 24.

Dati tecnici

Pressione adm. del calcestruzzo fresco:

60 kN/m² con interasse tiranti 55/140/55 o

50 kN/m² con interasse tiranti 62,5/125/62,5

in conformità alla DIN 18202, Tab. 3, Riga 7.

Portata dell'attacco di sollevamento 0,7 t, con

angolo di inclinazione delle funi della braca rispetto alla verticale $\leq 15^\circ$.

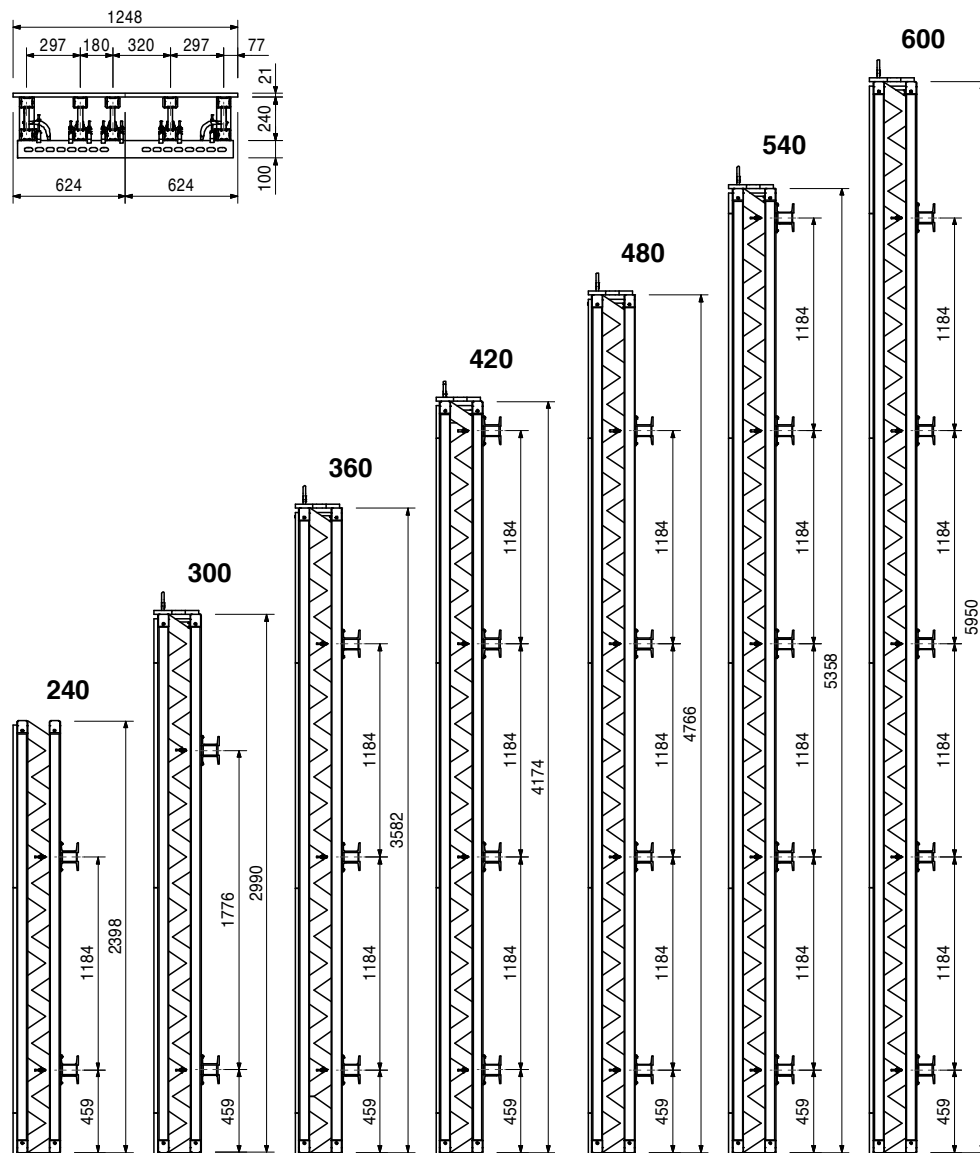

101319 2,860

Tavola di protezione L 125

Come chiusura superiore dei moduli VARIO GT 24 standard.

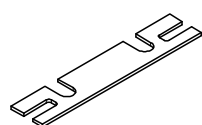

VARIO GT 24 Cassaforma a travi per pareti



Art. n°	Peso kg
101411	138,000
101410	168,000
101409	214,000
101408	260,000
101407	283,000
101406	329,000
101405	351,000

Moduli VARIO Standard b = 1,00 m

Modulo VARIO S 100 x 240

Modulo VARIO S 100 x 300

Modulo VARIO S 100 x 360

Modulo VARIO S 100 x 420

Modulo VARIO S 100 x 480

Modulo VARIO S 100 x 540

Modulo VARIO S 100 x 600

Moduli preassemblati con pannello di rivestimento di 21 mm, spessori d'appoggio in legno, tavola di protezione ed attacchi di sollevamento 24.

Avvertenza

I moduli di altezza 2,40 m sono privi di protezione ed attacchi di sollevamento 24.

Dati tecnici

Pressione adm. del calcestruzzo fresco:
 60 kN/m² con interasse tiranti 55/140/55 o
 50 kN/m² con interasse tiranti 62,5/125/62,5
 in conformità alla DIN 18202, Tab. 3, Riga 7.
 Portata dell'attacco di sollevamento 0,7 t, con
 angolo di inclinazione delle funi della braca rispetto
 alla verticale ≤ 15°.

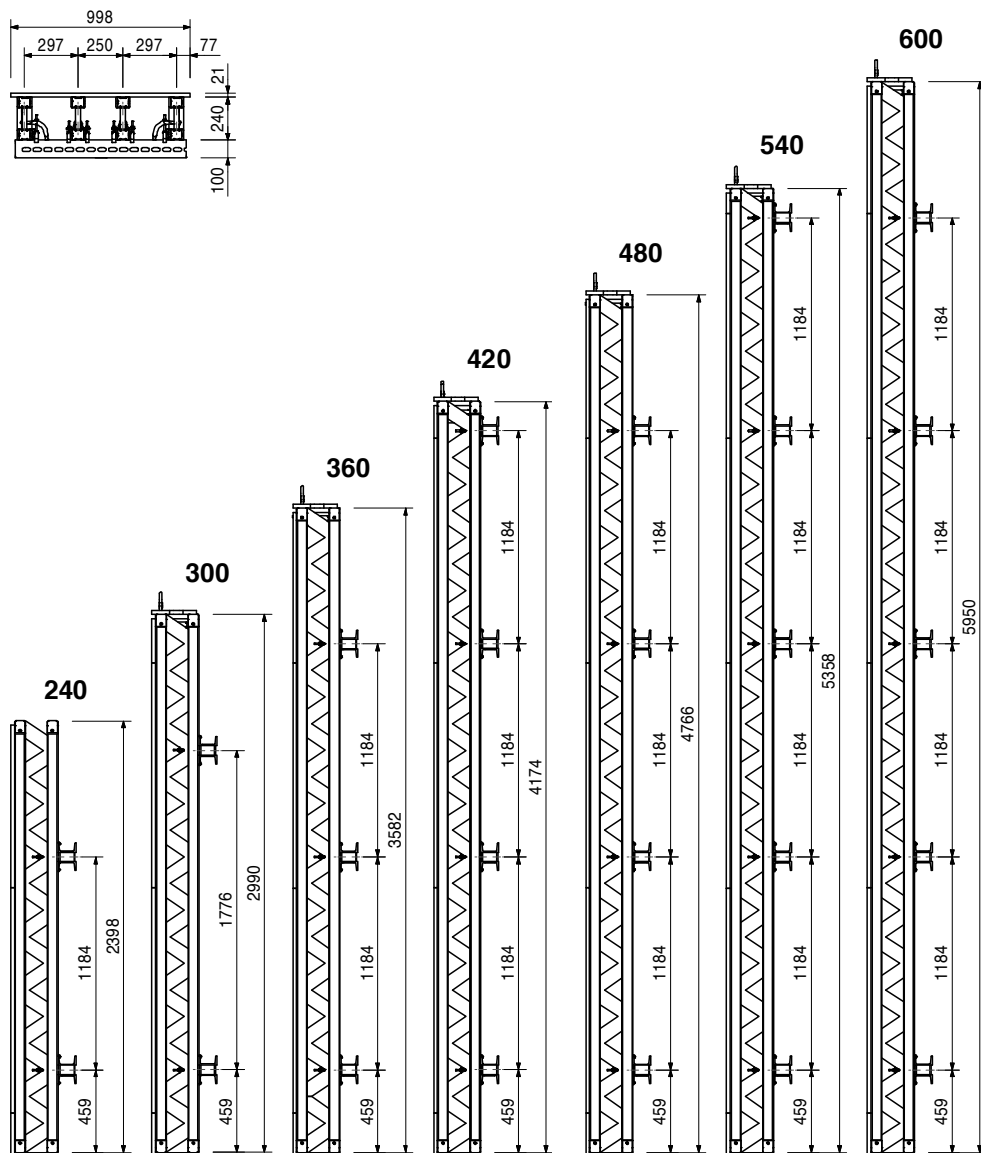

101404 2,230

Tavola di protezione 100

Come chiusura superiore dei moduli VARIO GT 24 standard.

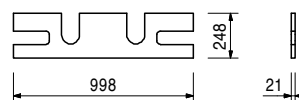
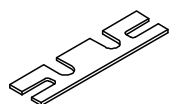

VARIO GT 24 Cassaforma a travi per pareti



Art. n°	Peso kg
101471	211,000
101470	251,000
101469	325,000
101467	429,000
101465	534,000

Moduli angolo interno VARIO Standard 75/75

Modulo angolo interno VARIO S 75/75 x 240

Modulo angolo interno VARIO S 75/75 x 300

Modulo angolo interno VARIO S 75/75 x 360

Modulo angolo interno VARIO S 75/75 x 480

Modulo angolo interno VARIO S 75/75 x 600

Moduli preassemblati con pannello di rivestimento di 21 mm, spessori d'appoggio in legno, tavola di protezione ed attacchi di sollevamento 24.

Avvertenza

I moduli di altezza 2,40 m sono privi di tavola di protezione ed attacchi di sollevamento 24.

Dati tecnici

Pressione adm. del calcestruzzo fresco:

60 kN/m² con interasse tiranti 55/140/55 o

50 kN/m² con interasse tiranti 62,5/125/62,5

in conformità alla DIN 18202, Tab. 3, Riga 7.

Portata dell'attacco di sollevamento 0,7 t, con

angolo di inclinazione delle funi della braca rispetto alla verticale $\leq 15^\circ$.

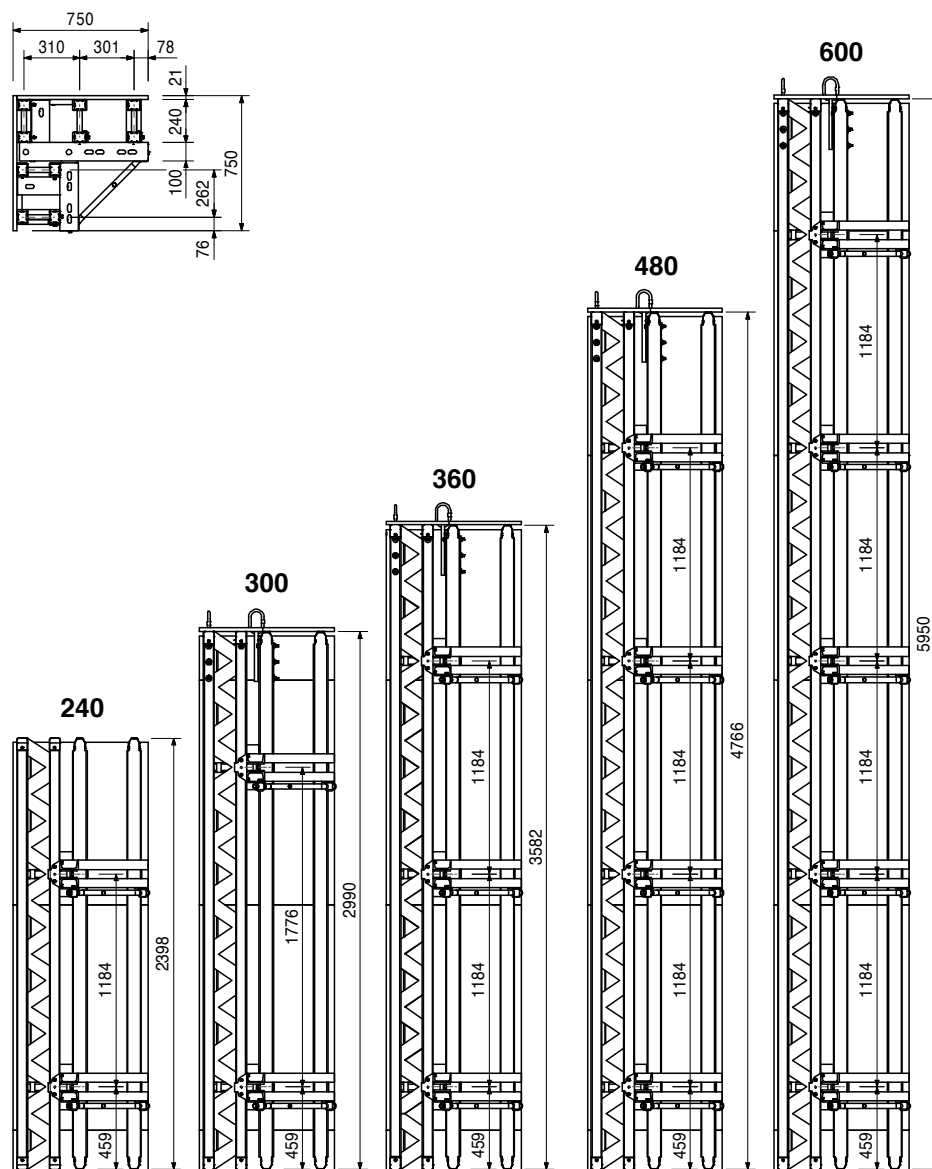

101464	4,730
--------	-------

Tavola di protezione angolo interno IE 75/75

Come chiusura superiore dei moduli VARIO GT 24 standard.

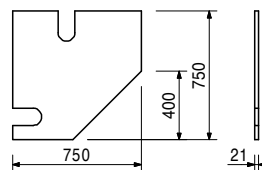
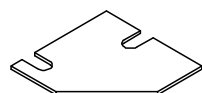

VARIO GT 24 Cassaforma a travi per pareti



Art. n°	Peso kg
010600	19,800
010030	19,800
010610	30,400
010060	38,300
010070	40,900
010050	51,600
010120	61,500

Correnti in acciaio SRZ U100

- Corrente in acciaio SRZ U100, L = 0,95 m
- Corrente in acciaio SRZ U100, L = 1,20 m
- Corrente in acciaio SRZ U100, L = 1,20 m
- Corrente in acciaio SRZ U100, L = 1,825 m
- Corrente in acciaio SRZ U100, L = 1,825 m
- Corrente in acciaio SRZ U100, L = 2,45 m
- Corrente in acciaio SRZ U100, L = 2,95 m

Correnti in acciaio per moduli VARIO GT 24 e per applicazioni speciali.

L

- 1200
- 1450
- 1825
- 1950
- 2450
- 2950

Avvertenza

Lunghezze e dimensioni dei profili differenti sono disponibili su richiesta.

Dati tecnici

$W_y = 82,4 \text{ cm}^3$, $J_y = 412 \text{ cm}^4$.

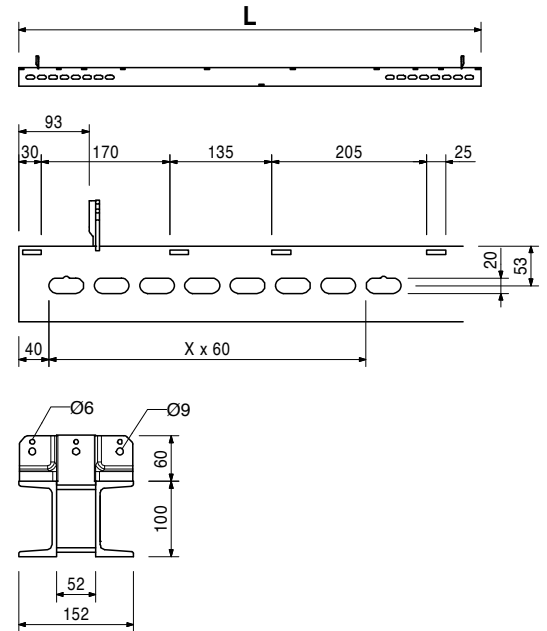
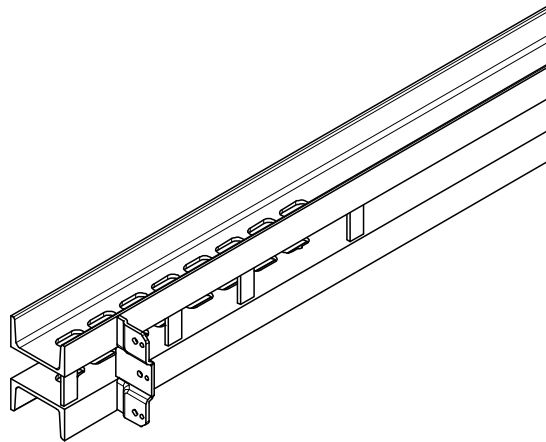

010080	22,000
010150	28,000
010090	33,000
010350	0,000

Correnti in acciaio SRZ di lunghezza speciale

- Corrente SRZ U100 di lunghezza speciale
- Corrente SRZ U120 di lunghezza speciale
- Corrente SRZ U140 di lunghezza speciale
- Set asolatura standard SRZ

Dati tecnici

$W_y = 82,4 \text{ cm}^3$, $J_y = 412 \text{ cm}^4$.

$W_y = 121,4 \text{ cm}^3$, $J_y = 728 \text{ cm}^4$.

$W_y = 172,8 \text{ cm}^3$, $J_y = 1210 \text{ cm}^4$.

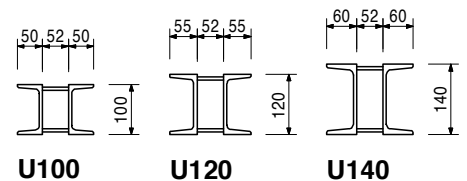

710001	0,376
--------	-------

Piatto sagomato SRZ

Per correnti in acciaio SRZ di lunghezza speciale.

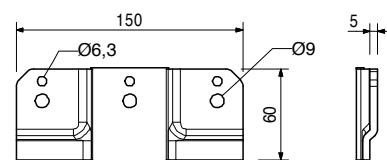
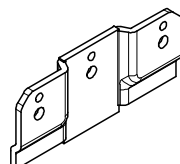

VARIO GT 24 Cassaforma a travi per pareti



Art. n°	Peso kg
010440	32,200
010420	58,900
010490	0,000
010500	0,000

Correnti in acciaio VARIO VSRZ
Corrente VARIO VSRZ-24 U100, L = 120/12
Corrente VARIO VSRZ-24 U100, L = 245/12
Punti di saldatura per VSRZ/12
Punti di saldatura per VSRZ
 Correnti in acciaio per moduli d'angolo VARIO GT 24 e per applicazioni speciali.

Avvertenza
 Lunghezze e dimensioni dei profili differenti sono disponibili su richiesta.
Dati tecnici
 $W_y = 82,4 \text{ cm}^3$, $J_y = 412 \text{ cm}^4$.

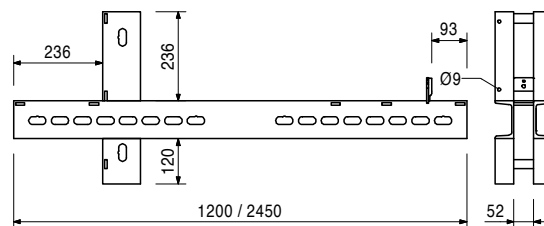
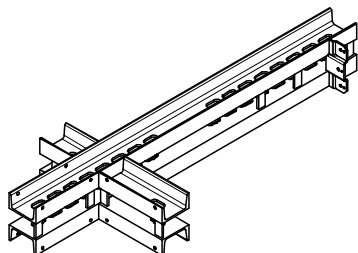

010240	22,000
010430	28,000
010255	0,000

Correnti VARIO VSRZ-Lunghezze speciali
Corrente VARIO VSRZ-U100 Lunghezza speciale
Corrente VARIO VSRZ-U120 Lunghezza speciale
Corrente VARIO VSRZ-U140 Lunghezza speciale

Avvertenza
 Nell'ordine indicare la lunghezza L1.

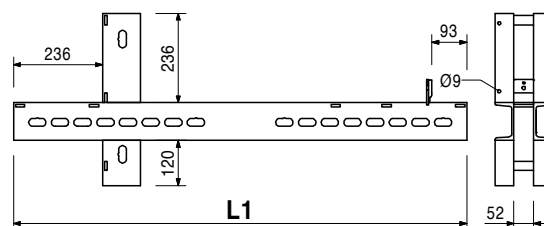

010200	42,300
--------	--------

Corrente angolo interno IRZ 75/75
 Corrente in acciaio per moduli d'angolo VARIO GT 24 di 75x75 cm. Facile da disarmare.

Dati tecnici
 $W_y = 82,4 \text{ cm}^3$, $J_y = 412 \text{ cm}^4$.

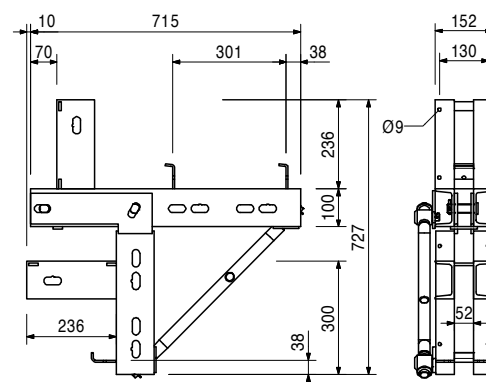
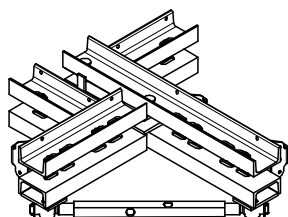

VARIO GT 24 Cassaforma a travi per pareti

Art. n°	Peso kg
010180	22,000
010270	28,000
010190	33,000
010400	0,000

Correnti angolo interno KRZ Lunghezze speciali
Corrente KRZ U100 Lunghezza speciale
Corrente KRZ U120 Lunghezza speciale
Corrente KRZ U140 Lunghezza speciale
Punti di saldatura per KRZ

Corrente in acciaio per moduli VARIO GT 24 per vani ascensori di dimensioni ridotte.

Avvertenza

Nell'ordine indicare le lunghezze L1 e L2.

Dati tecnici

$W_y = 82,4 \text{ cm}^3$, $J_y = 412 \text{ cm}^4$.

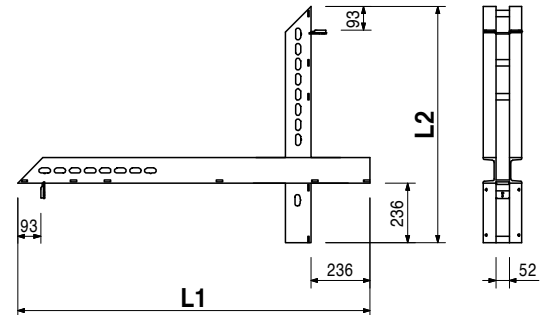
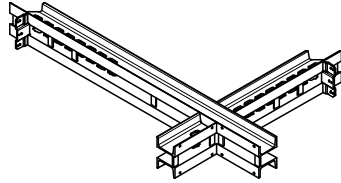

Art. n°	Peso kg	Correnti universali SRU
103868	18,100	Corrente universale SRU U120, L = 0,72 m
103871	24,200	Corrente universale SRU U120, L = 0,97 m
103874	30,900	Corrente universale SRU U120, L = 1,22 m
103877	38,100	Corrente universale SRU U120, L = 1,47 m
103886	44,700	Corrente universale SRU U120, L = 1,72 m
103889	52,000	Corrente universale SRU U120, L = 1,97 m
103898	58,600	Corrente universale SRU U120, L = 2,22 m
103892	65,600	Corrente universale SRU U120, L = 2,47 m
103929	72,000	Corrente universale SRU U120, L = 2,72 m
103903	81,000	Corrente universale SRU U120, L = 2,97 m
103906	92,600	Corrente universale SRU U120, L = 3,47 m
103915	106,000	Corrente universale SRU U120, L = 3,97 m
103918	119,000	Corrente universale SRU U120, L = 4,47 m
103922	135,000	Corrente universale SRU U120, L = 4,97 m
103925	146,000	Corrente universale SRU U120, L = 5,47 m
103928	159,000	Corrente universale SRU U120, L = 5,97 m
103943	157,000	Corrente universale SRU U140, L = 4,97 m

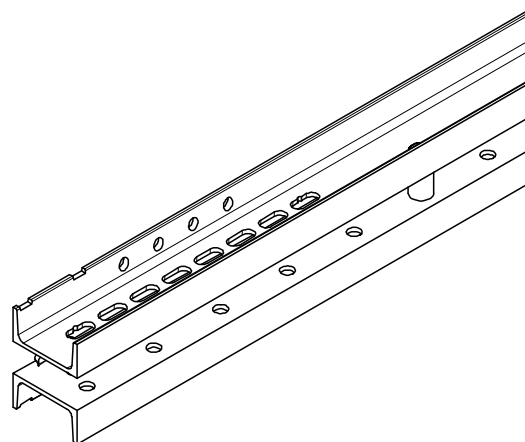

Corrente universale in acciaio con profilo U120 e U140, utilizzato come orditura della cassaforma a travi per pareti e per applicazioni speciali. Con distanziatori posizionabili secondo necessità.

L
722
972
1222
1472
1722
1972
2222
2472
2722
2972
3472
3972
4472
4972
5472
5972
4972

Dati tecnici

SRU 120 $W_y = 121,4 \text{ cm}^3$, $J_y = 728 \text{ cm}^4$.
 SRU 140 $W_y = 172,8 \text{ cm}^3$, $J_y = 1210 \text{ cm}^4$.

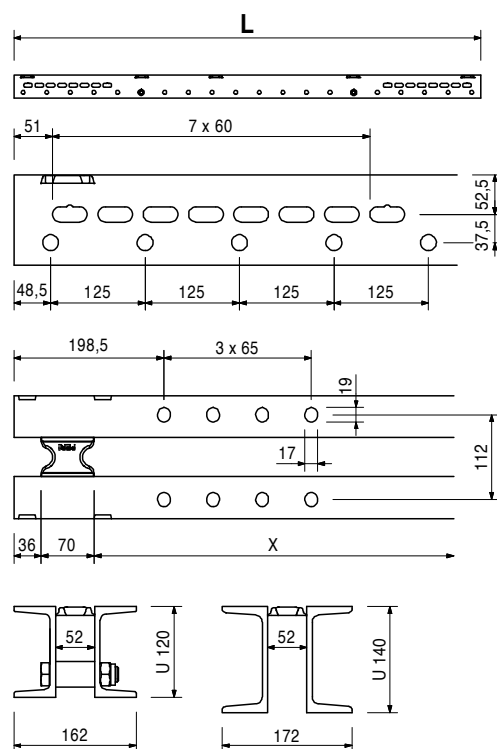

104027 7,610

Corrente d'angolo VARIO 24-U120

Da montare su correnti in acciaio SRU.

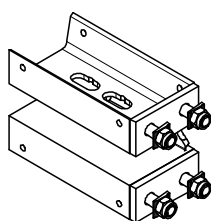

Completo di

- 4 pz. 710252 Bullone ISO 4017 M16 x 50-8.8, zinc.
- 4 pz. 104024 Dado ISO 7040 M16-8, zinc.
- 4 pz. 710880 Rondella DIN 434 18, zinc.

Dati tecnici

$W_y = 121,4 \text{ cm}^3$, $J_y = 728 \text{ cm}^4$.

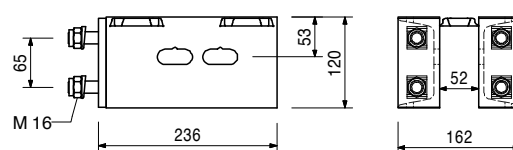

Art. n°	Peso kg
024070	0,691

Staffa HB 24-100/120, zinc.

Per il fissaggio delle travi GT 24 sui correnti in acciaio SRZ e SRU con profili U100 – U120.

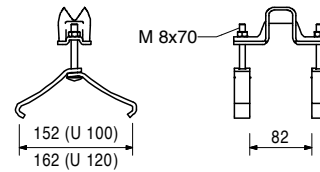
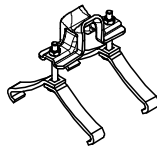

024080	0,695
--------	-------

Staffa HB 24-140/160, zinc.

Per il fissaggio delle travi GT 24 sui correnti in acciaio SRZ e SRU con profili U140 – U160.

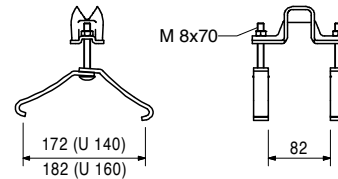
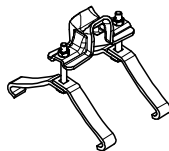

071218	0,000
126228	0,030
710240	0,050
024090	0,005

Componenti complementari per staffe HB
Sostituzione bullone staffa HB, bullone incluso
Bullone DIN 603 M8 x 70 MU, zinc
Bullone DIN 603 M8 x 100 MU, zinc.
Dado ISO 4032 M8-8, zinc.

024600	0,907
--------	-------

Staffa TP HB U100 – U120, zinc.

Per il fissaggio della trave GT 24 d'estremità sui correnti SRZ e SRU con profili U100 – U120.

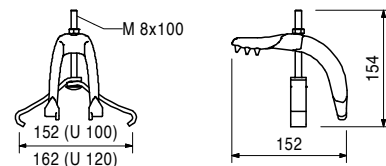
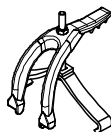

024630	0,742
--------	-------

Staffa fissaggio trave U100 – U120, zinc.

Per il fissaggio della trave GT 24 d'angolo al corrente d'angolo VARIO.

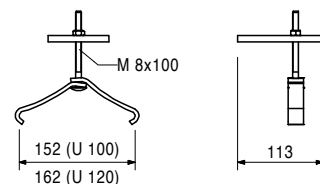
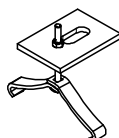

Art. n°	Peso kg
024640	0,923

Staffa rapida 24-100/140, zinc.

Per il fissaggio delle travi GT 24 sui correnti in acciaio SRZ e SRU, con profili U100 – 140, quando le travi appoggiano fuori nodo o non sono ortogonali ai correnti.

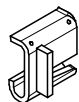

Avvertenza

Le travi, fissate con staffe rapide e dotate di accessori per il sollevamento, devono essere assicurate ulteriormente ai pannelli di rivestimento con un numero adeguato di viti.

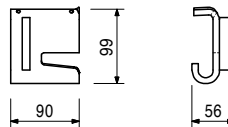

104931	0,865
103845	0,893

Staffe universali HBU

Staffa universale HBU 20-24

Staffa universale HBU 24-28

Per il fissaggio delle travi GT 24 o VT 20 ai correnti SRZ e SRU con profili U100 – 140.

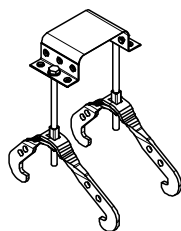

Avvertenza

Le travi possono essere fissate ortogonalmente oppure in diagonale ai correnti in acciaio e anche fuori nodo.

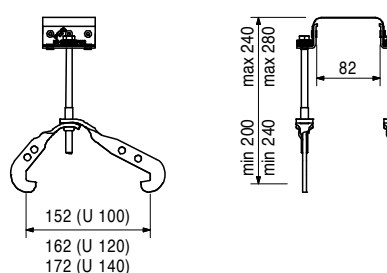

104930	0,887
104096	0,912

Staffe universali doppie HBUD

Staffa universale doppia HBUD 20-24

Staffa universale doppia HBUD 24-28

Per il fissaggio di due travi accoppiate GT 24 o VT 20 ai correnti SRZ e SRU con profili U100 – 140.

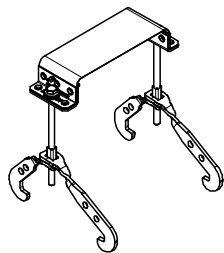

Avvertenza

Le travi possono essere fissate ortogonalmente oppure in diagonale ai correnti in acciaio e anche fuori nodo.

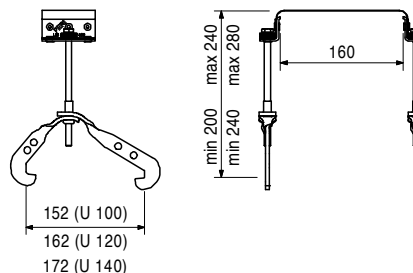

071219	0,000
104929	0,050
107185	0,060
103518	0,060
103844	0,013

Accessori per staffe universali HBU, HBUD

Sostituzione vite, vite inclusa

Vite ISO 4014 M8 x 150-8.8, zinc.

Vite ISO 4014 M8 x 180-8.8, zinc.

Vite ISO 4014 M8 x 190-8.8, zinc.

Boccola filettata HBU/HBUD, zinc.

Art. n°	Peso kg
024860	0,616

Staffa HB 24 trasversale 150, zinc.

Per il fissaggio di travi GT 24 fuori nodo e di travi squadrate in legno ai correnti in acciaio SRZ e SRU con profili U100 – U120.

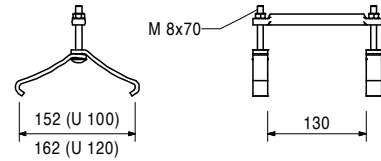
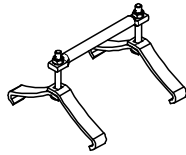

024140	0,033
--------	-------

Componente complementare

Bullone DIN 603 M8 x 70 MU, zinc. con dado

024470	0,008
024690	0,008

Viti TSS-Torx, zinc.

Vite TSS-Torx 6 x 60, zinc.

Vite TSS-Torx 6 x 80, zinc.

Autofillettante. Inserto per avvitatore Torx TX 30.

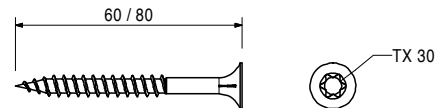
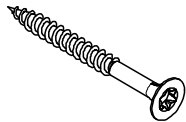

110272	0,006
--------	-------

Vite TSS-Torx 6 x 60, ZKS, zinc.

Autofillettante. Inserto per avvitatore Torx TX 30.

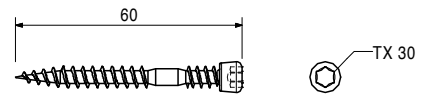
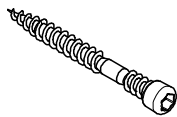

024270	0,023
024260	0,027

Viti a testa esagonale per legno DIN 571, zinc.

Vite per legno DIN 571 8 x 60, zinc.

Vite per legno DIN 571 8 x 80, zinc.

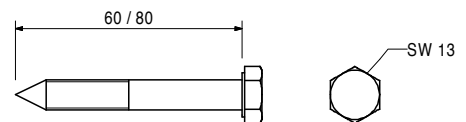
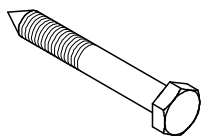

Avvertenza

Chiave SW 13.

VARIO GT 24 Cassaforma a travi per pareti

PERI

Art. n°	Peso kg
072210	1,600

Avvitatore universale SCU 7-9

Avvitatore universale con giunto regolabile, regolazione elettronica continua della velocità e rotazione destrorsa e sinistrorsa.

Dati tecnici

Tensione 230 V, 50 – 60 Hz.
Potenza 400 W.
Coppia di serraggio max. 28 Nm.



Accessori

072220	0,400
072230	0,425
072240	0,110
072140	0,005

Adattatore per SCU 7-9

Adattatore magnetico per SCU 7-9

Regolatore di profondità per SCU 7-9

Inseri per viti Torx TX 30

072220	0,400
072230	0,425
072240	0,110
072140	0,005

Accessori per avvitatore universale SCU 7-9

Adattatore per SCU 7-9

Adattatore magnetico per SCU 7-9

Regolatore di profondità per SCU 7-9

Insero per viti Torx TX 30

072150	2,860
--------	-------

Chiave ad impulsi M14, ASB 636

Chiave ad impulsi leggera con coppia libera, con rotazione destrorsa e sinistrorsa e mandrino quadrato 1/2".

Dati tecnici

Tensione 230 V, 50 – 60 Hz.
Potenza 230 W.
Coppia di serraggio max. 100 Nm.



072160	0,340
--------	-------

Prolunga 1/2" L = 250 mm

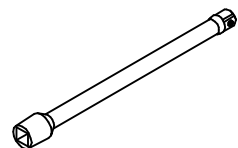

VARIO GT 24 Cassaforma a travi per pareti

Art. n°	Peso kg	
072170	0,100	Bussola esagonale SW 13 – 1/2"; L = 80 mm

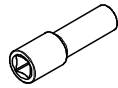

072180	0,560	Cricchetto reversibile 1/2"
--------	-------	------------------------------------

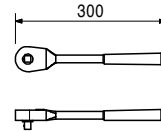
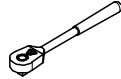

013010	9,000	Giunzioni VARIO VKZ	Dati tecnici $W_y = 17,1 \text{ cm}^3$, $J_y = 68,3 \text{ cm}^4$.
013020	13,300	Giunzione VARIO VKZ 99	
013030	19,100	Giunzione VARIO VKZ 147	
013030	19,100	Giunzione VARIO VKZ 211	
013080	9,000	Giunzione VARIO VKZ Lunghezza speciale Per la connessione dei correnti SRZ e SRU.	

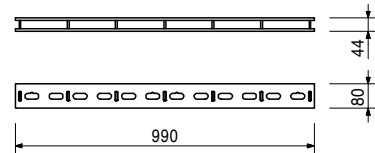
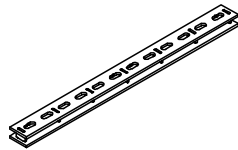

101395	7,110	Giunzione VARIO VVKZ 3/99 Per il collegamento di moduli VARIO con disallineamento verticale.
--------	-------	--

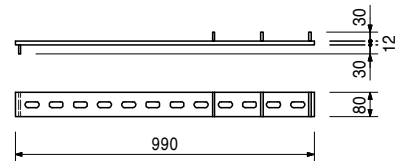
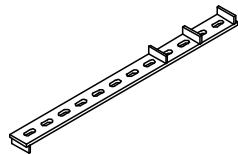

VARIO GT 24 Cassaforma a travi per pareti



Art. n°	Peso kg
013140	11,900
013130	13,300
103938	8,850
013180	9,000

Giunzioni ad angolo EKZ
Giunzione ad angolo EKZ 95/43
Giunzione ad angolo EKZ 76/76
Giunzione ad angolo EKZ 47/43
Giunzione ad angolo EKZ Lunghezza speciale
 Per il collegamento negli angoli dei correnti SRZ e SRU.

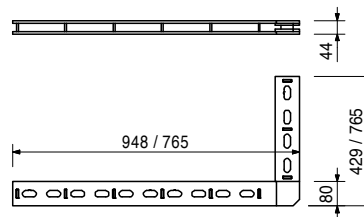
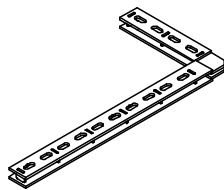

103850	24,700
--------	--------

Giunzione angolare esterna AKZ 85/85
 Per il collegamento, negli angoli esterni, dei correnti SRZ e SRU.

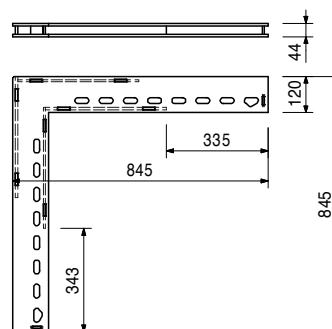
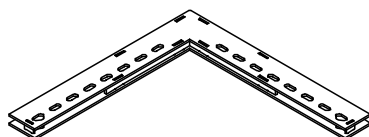

013220	11,500
013210	14,400
013230	9,000

Giunzioni a snodo GKZ
Giunzione a snodo GKZ 60/60
Giunzione a snodo GKZ 76/76
Giunzione a snodo GKZ Lunghezza speciale
 Per il collegamento negli angoli dei correnti SRZ e SRU, angolo minimo tra i correnti maggiore di 48°.

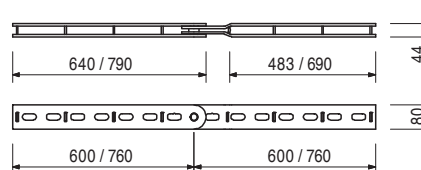
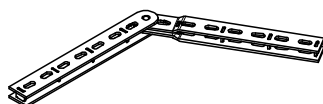

102825	8,610
--------	-------

Giunzione VARIO VKS 99
 Per il collegamento di moduli VARIO GT 24 con un disallineamento in pianta di max. 5 mm.

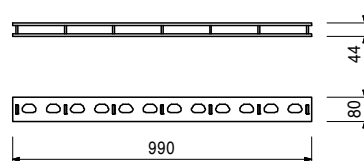
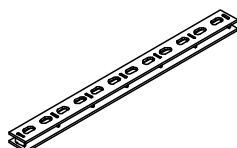

102945	2,070
--------	-------

Componente complementare
Tenditore di registrazione VARIO VRS

Art. n°	Peso kg
103054	11,200

Giunzione a snodo VARIO GKS 60/60

Per il collegamento di moduli VARIO GT 24. Permette di eliminare disallineamenti in pianta tra moduli di max. 5 mm.

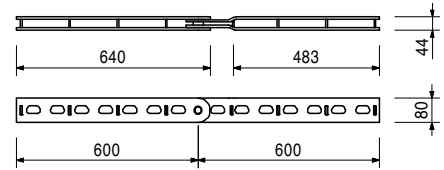
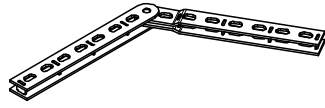

2,070	2,070
-------	-------

Componente complementare

Tenditore di registrazione VARIO VRS

102945	2,070
--------	-------

Tenditore di registrazione VARIO VRS

Da utilizzare in abbinamento alla giunzione VARIO VKS 99 o alla giunzione a snodo GKS 60/60. Per annullare disallineamenti in pianta, tra moduli VARIO, fino a max. 5 mm.

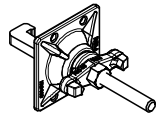

Completo di

1 pz. 030370 Piastra con dado orientabile DW 15, zinc.

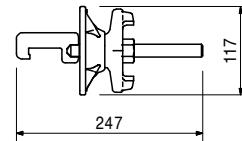

103737	10,800
--------	--------

Giunzione universale UK 70

Per collegare rigidamente correnti SRU, permette la connessione con puntoni ad elevata portata SLS.

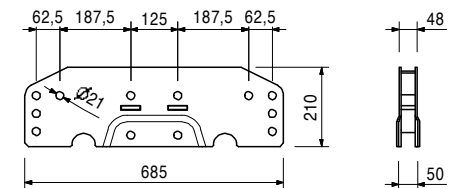
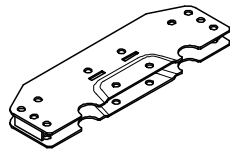

104031	0,462
018060	0,030

Componenti complementari

Perno calibrato Ø 21 x 120

Inserto a molla 4/1, zinc.

104031	0,462
--------	-------

Perno calibrato Ø 21 x 120

Per vari tipi di connessioni.

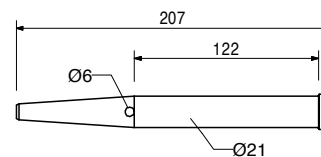
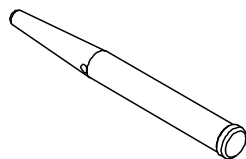

018060	0,030
--------	-------

Componente complementare

Inserto a molla 4/1, zinc.

VARIO GT 24 Cassaforma a travi per pareti



Art. n°	Peso kg
018060	0,030

Inserto a molla 4/1, zinc.



024210	2,180
--------	-------

Griffa di serraggio SKZ

Per il fissaggio dei tiranti sui correnti SRZ, SRU, U100 – U140 e giunzioni VARIO dei moduli VARIO d'angolo esterni.

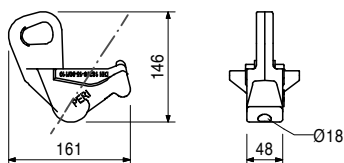
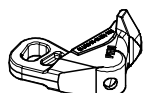

013240	2,100
--------	-------

Giunzione fermagetto

Per il fissaggio della testata fermagetto con il sistema VARIO GT 24.

Dati tecnici

Forza di trazione adm. 30,0 kN.

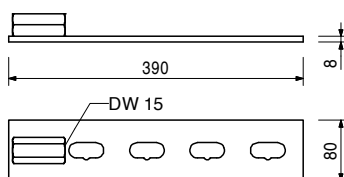
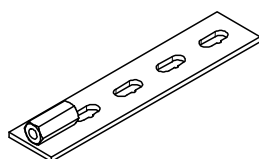

024240	0,805
--------	-------

Cuneo KZ, zinc.

Per il collegamento dei moduli VARIO in abbinamento a giunzioni VARIO o griffe di serraggio.

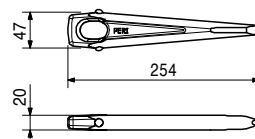

024220	1,230
--------	-------

Piastra di collegamento KDP

Per il fissaggio delle travi delle compensazioni alle giunzioni VARIO.

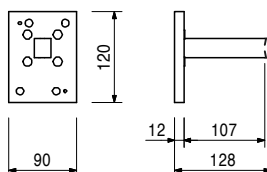
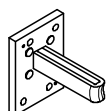

Art. n°	Peso kg
024250	0,331

Cuneo K, zinc.

Da utilizzare con la piastra di collegamento KDP, l'attacco per corrente SRZ/SRU e l'attacco per corrente SB-A, B, C.

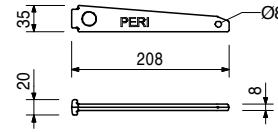

031200	0,470
--------	-------

Smusso triangolare L = 2,50 m

In materiale plastico.

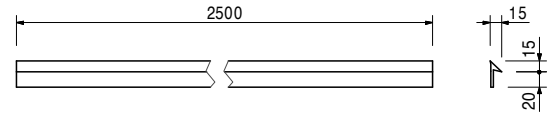
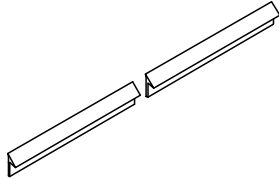

030260	0,500
101706	0,500

Coprigiunti pannelli

Coprigiunto pannelli 21/20 L = 2,50 m

Coprigiunto pannelli 21/40 L = 3,00 m

In materiale plastico. Facilita il disarmo.

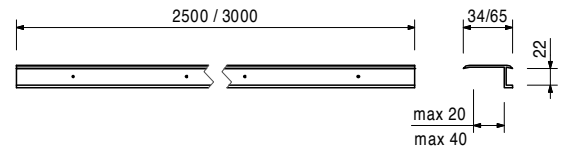
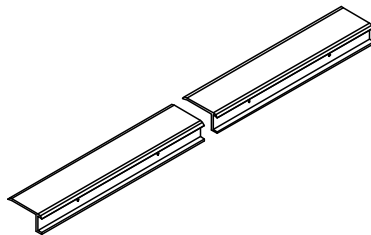

025200	32,200
025210	70,000
025220	105,000
025230	140,000
025240	180,000
025250	35,000

Angolari di chiusura SSE

Angolare di chiusura SSE 1,00 m

Angolare di chiusura SSE 2,00 m

Angolare di chiusura SSE 3,00 m

Angolare di chiusura SSE 4,00 m

Angolare di chiusura SSE 5,00 m

Angolare di chiusura SSE 1,00 Lunghezza extra

Per facilitare il disarmo della cassaforma interna dei vani. PERI consiglia di rimuovere l'angolare di chiusura appena possibile dopo il getto.

L

1000

2000

3000

4000

5000

Avvertenza

In caso di impiego dell'angolare di chiusura, ridurre la lunghezza dei pannelli di 15 cm per lato rispetto alle dimensioni del vano.

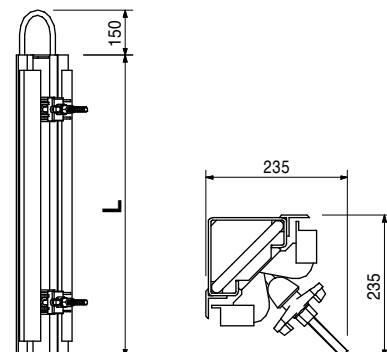
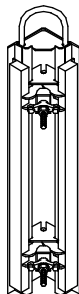

Art. n°	Peso kg
027590	2,400

Staffa a gancio SB-1, 2

Per il fissaggio dei contrafforti SB-1 e SB-2 ai correnti in acciaio SRZ e SRU con profili U100 – U140.

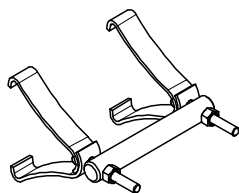

Avvertenza

Chiave SW 22.

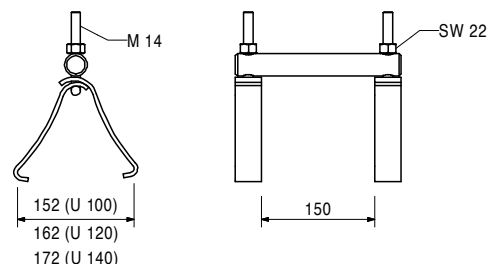

024480	7,040
--------	-------

Connettore 24-2

Per la connessione testa a testa delle travi GT 24 e la sovrapposizione dei moduli VARIO GT 24 fino a un'altezza max. di 8 m.



Completa di

2 pz. 030190 Dado a tre alette DW 15, zinc.

Avvertenza

Carichi adm: vedi Tabelle PERI.

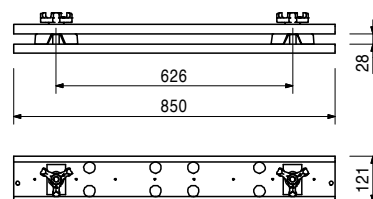

070760	4,650
--------	-------

Staffa di sollevamento 24

Per il sollevamento di moduli con travi GT 24.

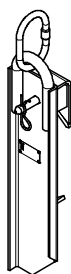

Completo di

1 pz. 018050 Perno Ø 16 x 65/86, zinc.

1 pz. 018060 Inserto a molla 4/1, zinc.

Avvertenza

Per ogni unità da sollevare è necessario utilizzare sempre 2 staffe di sollevamento.

Dati tecnici

Portata 700 kg, con angolo di inclinazione delle funi della braca rispetto alla verticale $\leq 15^\circ$.

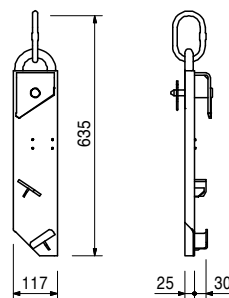

Art. n°	Peso kg
021990	2,780
021980	2,780

Attacchi di sollevamento 24

Attacco di sollevamento 24, destro

Attacco di sollevamento 24, sinistro

Per il sollevamento di moduli con travi GT 24.
Gli attacchi sono fissati alle travi.

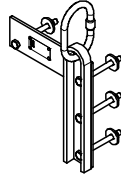

Completo di

4 pz. 710138 Vite ISO 4014 M10 x 110-8.8, zinc.

4 pz. 780356 Dado ISO 7042 M10-8, zinc.

4 pz. 710139 Rondella R 11 – DIN 440, zinc.

Avvertenza

La figura mostra l'attacco 24 sinistro.

Per ogni modulo è necessario impiegare sempre un attacco sinistro e un attacco destro.

Dati tecnici

Portata 700 kg, con angolo di inclinazione delle funi della braca rispetto alla verticale $\leq 15^\circ$.

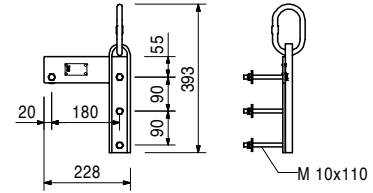

111238	19,800
--------	--------

Attacco di sollevamento 2 t / GT 24

Per il sollevamento di moduli di grandi dimensioni con travi GT 24. Regolabile da 230 a 410 mm.

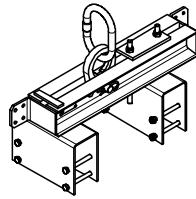

Completa di

1 pz. 018060 Inserto a molla 4/1, zinc.

8 pz. 710138 Vite ISO 4014 M10 x 110-8.8, zinc.

8 pz. 780356 Dado ISO 7042 M10-8, zinc.

Avvertenza

Per ogni unità da sollevare utilizzare sempre 2 staffe di sollevamento con elemento di compressione.

Dati tecnici

Portata 2,0 t, con angolo di inclinazione delle funi della braca rispetto alla verticale $\leq 30^\circ$.

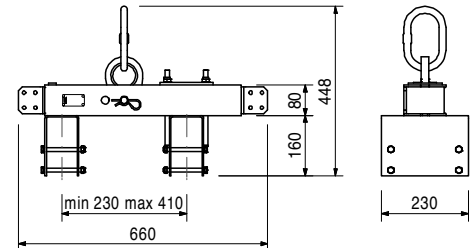

057050	4,450
--------	-------

Traversa di sospensione VARIO 53

Per la sospensione di moduli VARIO GT 24.

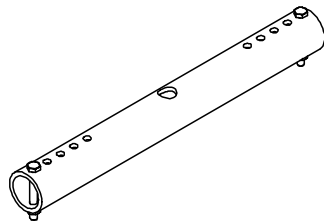

Completo di

2 pz. 710593 Vite ISO 4014 M10 x 80-8.8, zinc.

2 pz. 710234 Dado ISO 4032 M10-8, zinc.

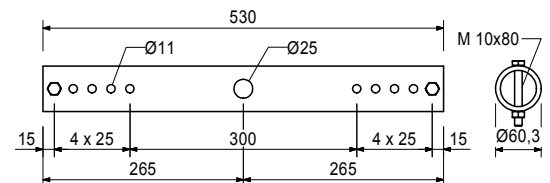

Componenti complementari:

030745	2,600
030580	0,371
724812	0,656
781053	0,065
030800	0,000

Tirante B 20 Lunghezza speciale

Dado saldabile DW 20 SW 36/60

Vite con golfare M20 x 110, zinc.

Dado ISO 7042 M20-8, zinc.

Taglio e molatura DW 20 / B20

Art. n°	Peso kg
027110	11,000

Mensola di servizio GB 80

Per il montaggio delle passerelle di servizio e di protezione da fissare alle travi GT 24.

Dati tecnici

Carico di servizio adm: 150 kg/m².
Interasse max: 1,25 m.

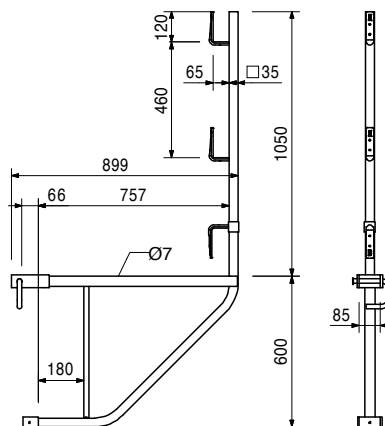
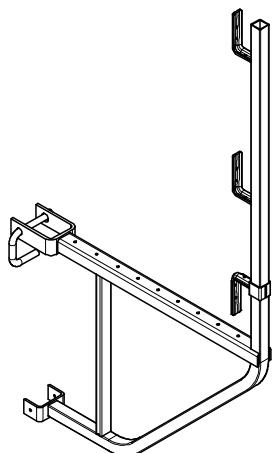

027060	14,000
027070	14,000

Mensole di servizio d'angolo EGB

Mensola di servizio d'angolo EGB 24-80 dx

Mensola di servizio d'angolo EGB 24-80 sx

Per il montaggio delle passerelle di servizio dei moduli con travi GT 24. Con perno di sicurezza.

Avvertenza

L'immagine mostra la mensola di servizio d'angolo EGB 24-80 destra.

Dati tecnici

Carico di servizio adm: 150 kg/m².
Interasse max: 1,25 m.

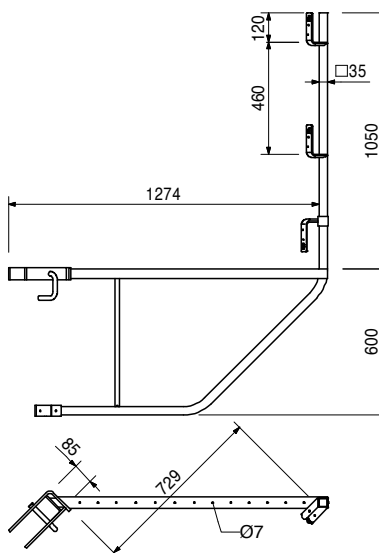
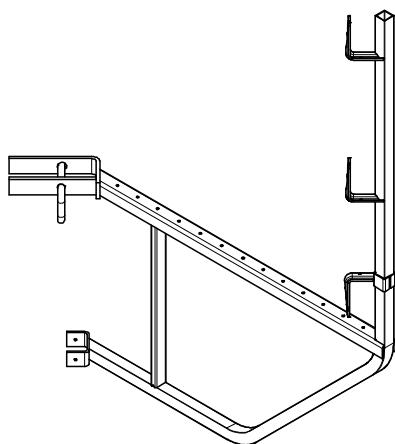

112159	2,130
--------	-------

Attacco parapetto VARIO

Per il fissaggio del parapetto alla trave GT 24.

Completo di

1 pz. 024250 Cuneo K, zinc.

1 pz. 780800 Spina elastica ISO 8752 8 x 20, zinc.

Dati tecnici

Interasse max: 2,00 m.

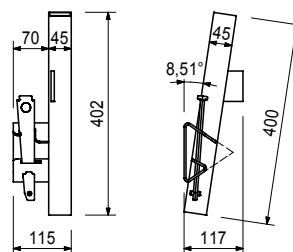
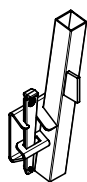

Art. n°	Peso kg
116292	4,730

Montante parapetto HSGP-2

Per realizzare il parapetto di protezione in vari sistemi PERI.

Dati tecnici

Interasse max:
2,10 con tavole parapetto,
2,40 m con grigliato di protezione.

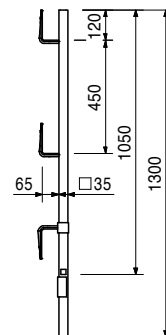

105985	156,000
--------	---------

Piattaforma VARIO 100 x 250 con botola

Piattaforma di servizio preassemblata per moduli VARIO GT 24.

Completa di

2 pz. 100813 Parapetto piattaforma VARIO 80.

Dati tecnici

Carico di servizio adm: 150 kg/m².

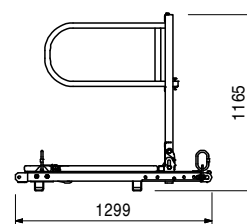
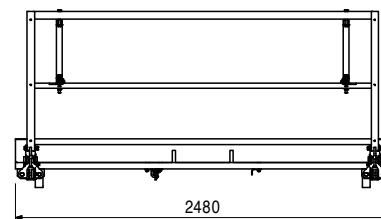
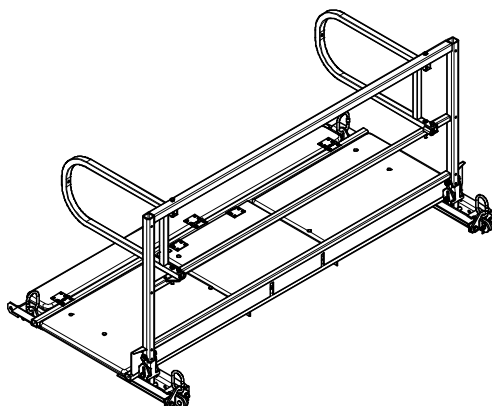

102415	98,800
--------	--------

Piattaforma VARIO 100 x 125 con botola

Piattaforma di servizio preassemblata per moduli VARIO GT 24.

Dati tecnici

Carico di servizio adm: 150 kg/m².

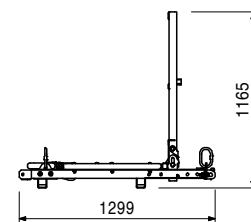
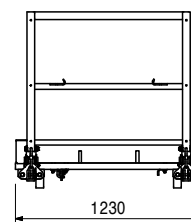
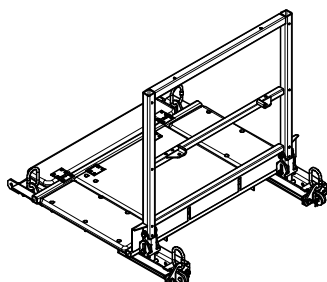

100813	4,980
--------	-------

Componente complementare
Parapetto piattaforma VARIO 80

VARIO GT 24 Cassaforma a travi componibile per pareti



Art. n°	Peso kg
105986	155,000

Piattaforma VARIO 100 x 250 senza botola

Piattaforma di servizio preassemblata per moduli VARIO GT 24.

Completa di

2 pz. 100813 Parapetto piattaforma VARIO 80.

Dati tecnici

Carico adm: 150 kg/m².

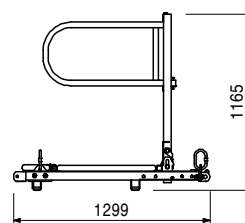
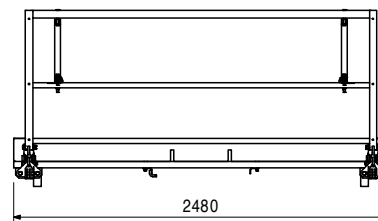
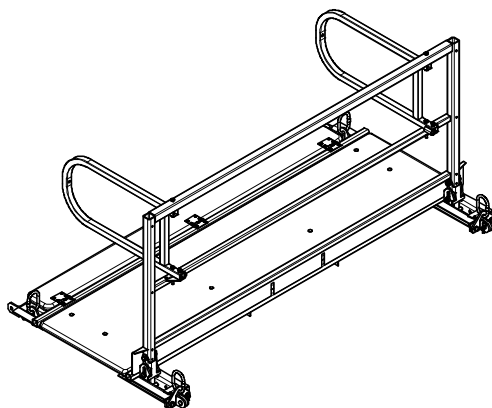

102920	115,000
103203	84,900

Piattaforme VARIO senza botola

Piattaforma VARIO 100 x 187,5

Piattaforma VARIO 100 x 100

Piattaforma di servizio preassemblata per moduli VARIO GT 24.

Dati tecnici

Carico adm: 150 kg/m².

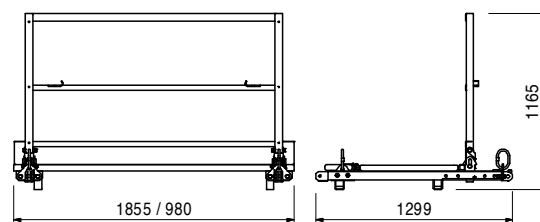
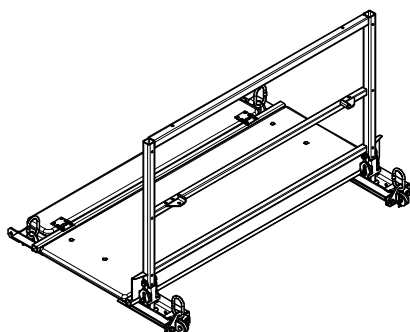

100813	4,980
--------	-------

Componente complementare:

Parapetto piattaforma VARIO 80

103932	36,300
--------	--------

Piattaforma d'estremità VARIO

Piattaforma di servizio preassemblata per testate fermagetto VARIO GT 24. 2 pz per ogni testata fermagetto e livello di piattaforme.

Dati tecnici

Carico adm: 150 kg/m².

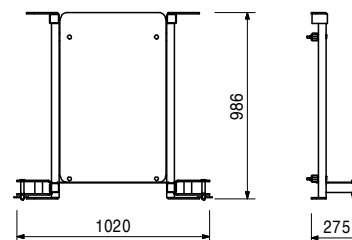
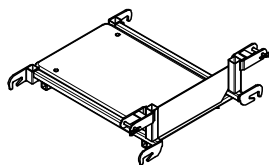

103865	22,000
--------	--------

Componente complementare:

Parapetto piattaforma d'estremità VARIO

Art. n°	Peso kg
103992	65,600

Piattaforma VARIO angolo esterno

Piattaforma di servizio preassemblata per moduli VARIO GT 24. Piattaforma di raccordo con parapetto laterale ripiegabile. Per angoli esterni da 80° a 100°.

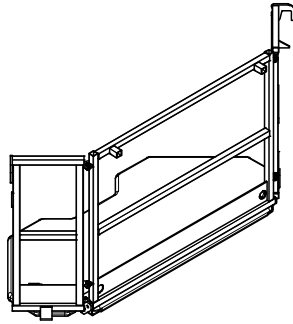

Dati tecnici

Carico di servizio adm: 150 kg/m².

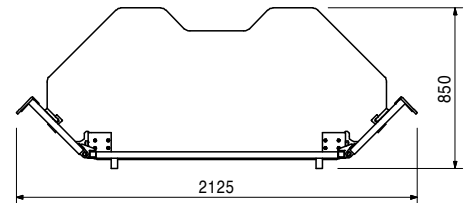
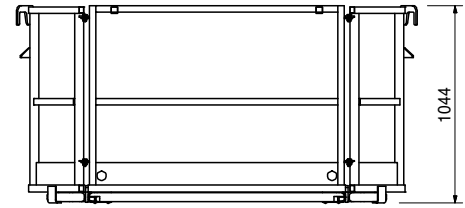

103865	22,000
--------	--------

Parapetto per piattaforma d'estremità VARIO

Da montare sulla piattaforma d'estremità VARIO, per pareti di spessore fino a 0,50 m. Completo di parapetto piattaforma VARIO 80 girevole.

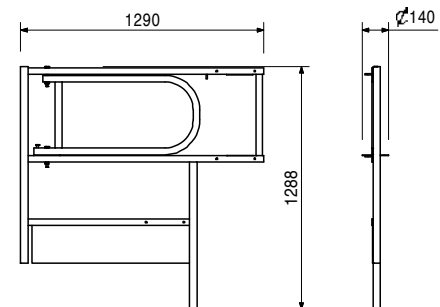
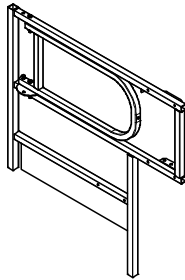

100813	4,980
--------	-------

Parapetto piattaforma VARIO 80

Parapetto laterale per diverse piattaforme PERI. Girevole.

Completo di

2 pz. 102414 Perno Ø 12 x 105 x 5 x 95-ST, zinc.
2 pz. 018060 Inserto a molla 4/1, zinc.

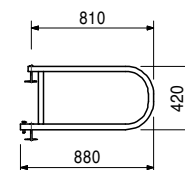
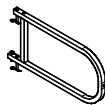

VARIO GT 24 Cassaforma a travi per pareti



Art. n°	Peso kg
100541	4,020

Attacco piattaforma VARIO

Per collegare la piattaforma VARIO e la relativa diagonale alla trave GT 24.

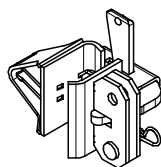

Completo di

1 pz. 027170 Perno Ø 16 x 42, zinc.
1 pz. 018060 Inserto a molla 4/1, zinc.

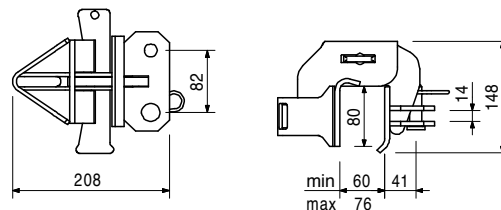

101273	7,780
101269	11,200

Diagonali piattaforma VARIO

Diagonale piattaforma VARIO 167

Diagonale piattaforma VARIO 246

Per il montaggio delle piattaforme VARIO. 2 pz. per ogni piattaforma.

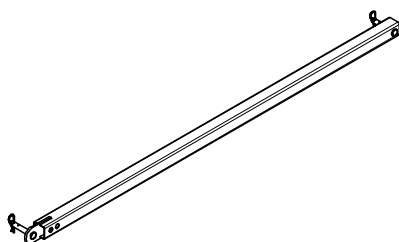

Completo di

2 pz. 018050 Perno Ø 16 x 65/86, zinc.
2 pz. 018060 Inserto a molla 4/1, zinc.

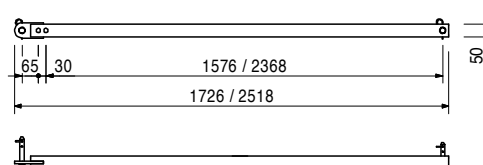

105480	16,600
105484	16,600

Traversi per piattaforma VARIO

Traverso per piattaforma VARIO, sinistro

Traverso per piattaforma VARIO, destro

Per il montaggio delle piattaforme complementari VARIO GT 24, realizzate con tavole da ponte avvitate al traverso.

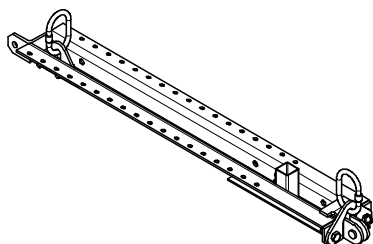

Avvertenza

L'immagine mostra il traverso per piattaforma VARIO, sinistro.

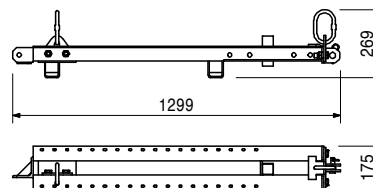

VARIO GT 24 Cassaforma a travi per pareti

Art. n°	Peso kg
105823	9,270

Mensola di servizio VARIO VBK 90

Per il montaggio delle passerelle di servizio sui moduli con travi GT 24. Con perno di sicurezza e inserto a molla.

Completa di

1 pz. 106336 Perno Ø 20 x 120, zinc.
1 pz. 018060 Inserto a molla 4/1, zinc.

Dati tecnici

Carico di servizio adm: 150 kg/m².
Interasse max: 1,25 m.

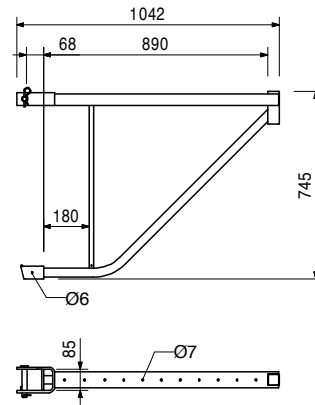
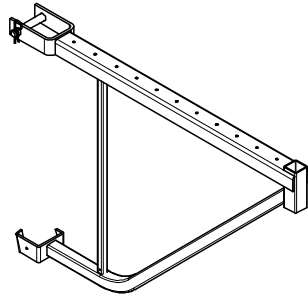

116292	4,730
--------	-------

Componente complementare

Montante parapetto HSGP-2

107738	24,100
--------	--------

Scala 240 – 360

Telescopica, regolabile da 2,40 m a 3,60 m.

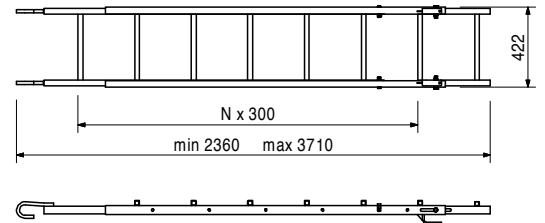
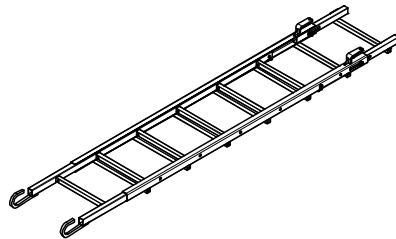

028050	4,550
--------	-------

Attacco per trave 24, zinc.

Per il fissaggio dei puntelli di stabilizzazione e dei bracci regolabili alla trave GT 24.

Completo di

1 pz. 027170 Perno Ø 16 x 42, zinc.
1 pz. 018060 Inserto a molla 4/1, zinc.

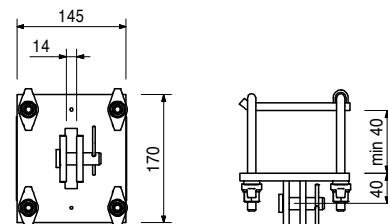
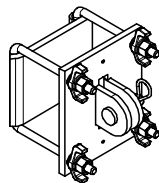

VARIO GT 24 Cassaforma a travi per pareti



Art. n°	Peso kg
028070	4,680

Attacco per trave 24/A, zinc.

Per il fissaggio dei puntelli di stabilizzazione e dei bracci regolabili alle travi GT 24 sovrapposte, in corrispondenza del connettore 24-2.

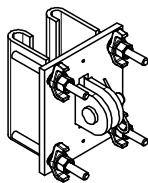

Completo di

- 1 pz. 027170 Perno Ø 16 x 42, zinc.
- 1 pz. 018060 Inserto a molla 4/1, zinc.

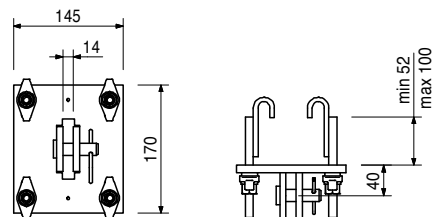

028060	1,940
--------	-------

Attacco per corrente SRZ/SRU

Per il fissaggio dei puntelli di stabilizzazione e dei bracci regolabili ai correnti SRZ U100 – U140.

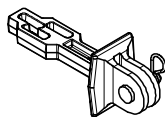

Completo di

- 1 pz. 027170 Perno Ø 16 x 42, zinc.
- 1 pz. 018060 Inserto a molla 4/1, zinc.

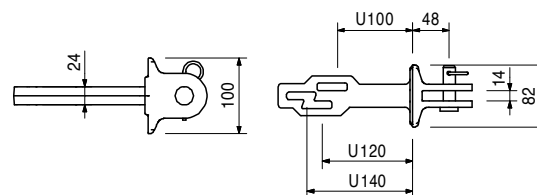

024250	0,331
--------	-------

Componente complementare

Cuneo K, zinc.

117466	10,600
--------	--------

Puntello di stabilizzazione RS 210, zinc.

Lunghezza L = 1,30 – 2,10 m.
Per la stabilizzazione dei sistemi di casseforme PERI e di elementi prefabbricati.

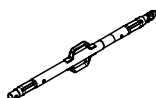

Avvertenza

Carichi adm: vedere le Tabelle PERI.

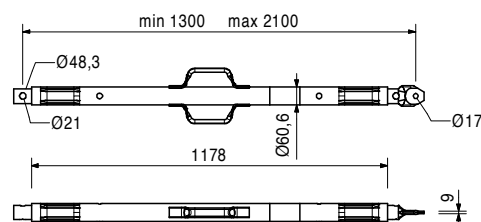

118238	12,200
--------	--------

Puntello di stabilizzazione RS 260, zinc.

Lunghezza L = 2,30 – 2,60 m.
Per la stabilizzazione dei sistemi di casseforme PERI e di elementi prefabbricati.

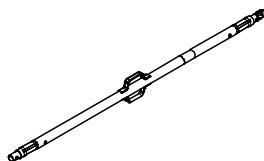

Avvertenza

Carichi adm: vedere le Tabelle PERI.

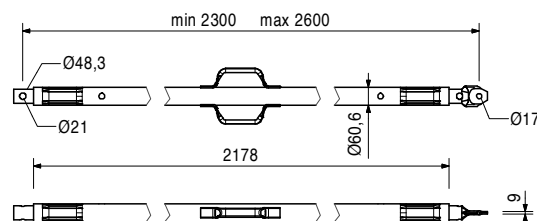

Art. n°	Peso kg
117467	15,500

Puntello di stabilizzazione RS 300, zinc.
 Lunghezza L = 1,90 – 3,00 m.
 Per la stabilizzazione dei sistemi di casseforme PERI e di elementi prefabbricati.

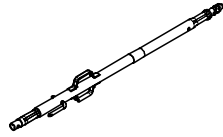

Avvertenza
 Carichi adm: vedere le Tabelle PERI.

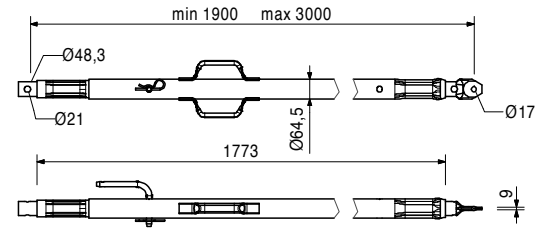

117468	23,000
--------	--------

Puntello di stabilizzazione RS 450, zinc.
 Lunghezza L = 2,80 – 4,50 m.
 Per la stabilizzazione dei sistemi di casseforme PERI e di elementi prefabbricati.

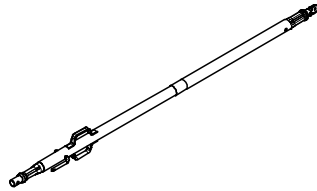

Avvertenza
 Carichi adm: vedere le Tabelle PERI.

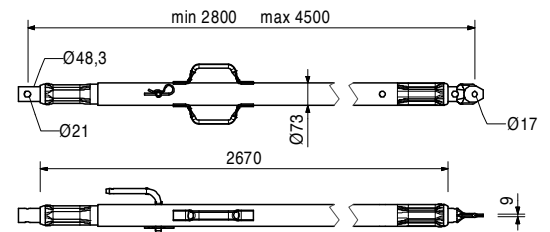

117469	40,000
--------	--------

Puntello di stabilizzazione RS 650, zinc.
 Lunghezza L = 4,30 – 6,50 m.
 Per la stabilizzazione dei sistemi di casseforme PERI e di elementi prefabbricati.

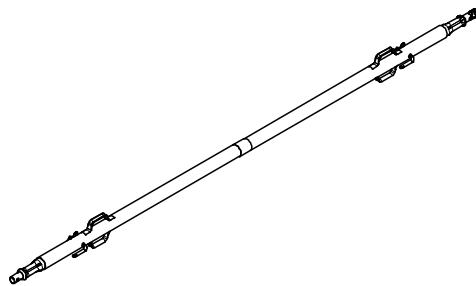

Avvertenza
 Carichi adm: vedere le Tabelle PERI.

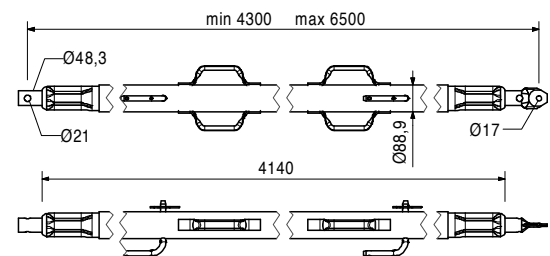

028990	115,000
--------	---------

Puntello di stabilizzazione RS 1000, zinc.
 Lunghezza L = 6,40 – 10,00 m.
 Per la stabilizzazione dei sistemi di casseforme PERI.

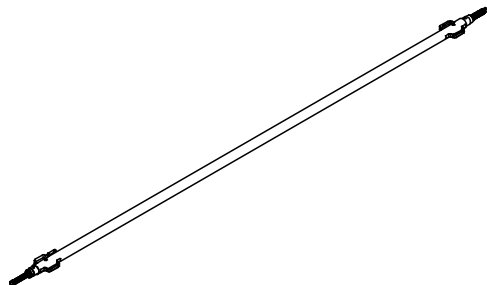

Avvertenza
 Carichi adm: vedere le Tabelle PERI.

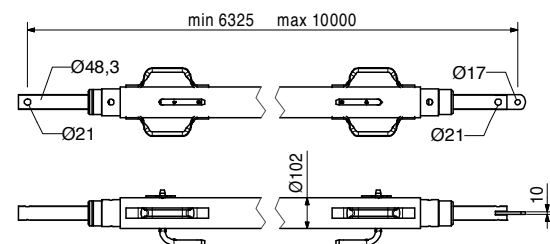

VARIO GT 24 Cassaforma a travi per pareti



Art. n°	Peso kg
103800	271,000

Puntello di stabilizzazione RS 1400, zinc.
Lunghezza L = 6,40 – 14,00 m.
Per la stabilizzazione dei sistemi di casseforme PERI.

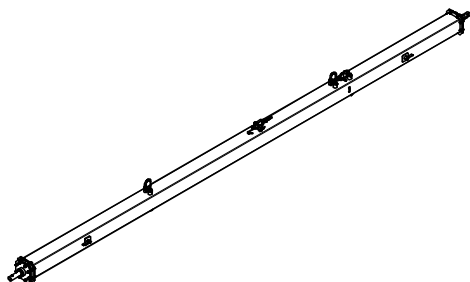

Avvertenza

Carichi adm: vedere le Tabelle PERI.
La catena può essere utilizzata operando dal piano di appoggio.

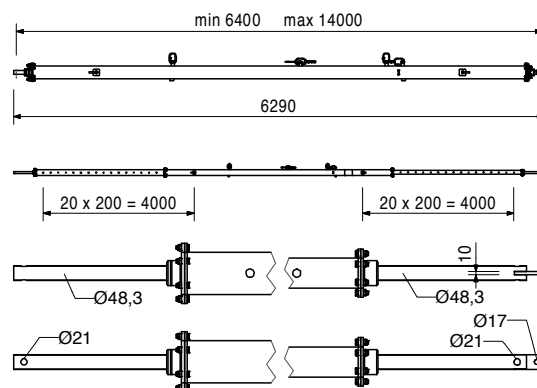

117343	3,250
--------	-------

Piastra base-2 per RS 210 – 1400, zinc.
Per il fissaggio al piede dei puntelli di stabilizzazione RS 210, 260, 300, 450, 650, 1000 e 1400.

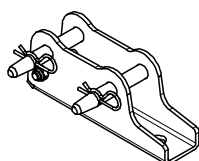

Completo di

2 pc. 105400 Perno Ø 20 x 140, zinc.
2 pc. 018060 Inserto a molla 4/1, verz.

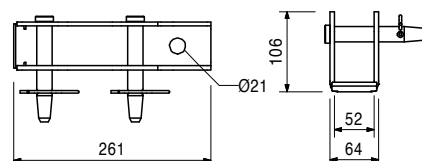

124777	0,210
--------	-------

Componente complementare
Vite di ancoraggio PERI MMS 14/20 x 130

028010	17,900
--------	--------

Puntello di stabilizzazione RSS I
Lunghezza L = 2,05 – 2,94 m.
Per la stabilizzazione dei sistemi di casseforme PERI.

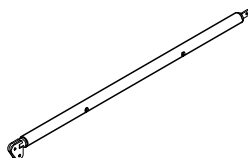

Avvertenza

Carichi adm: vedere le Tabelle PERI.

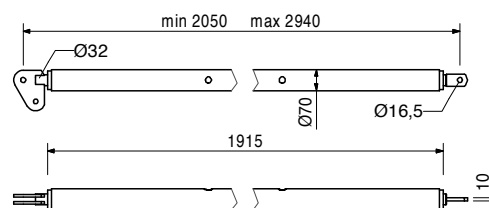

Art. n°	Peso kg
028020	22,000

Puntello di stabilizzazione RSS II

Lunghezza L = 2,91 – 3,80 m.
Per la stabilizzazione dei sistemi di casseforme PERI.

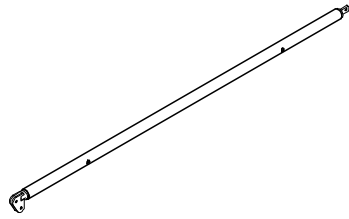

Avvertenza

Carichi adm: vedere le Tabelle PERI.

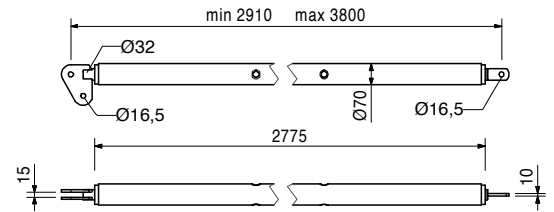

028030	38,400
--------	--------

Puntello di stabilizzazione RSS III

Lunghezza L = 4,60 – 6,00 m.
Per la stabilizzazione dei sistemi di casseforme PERI.

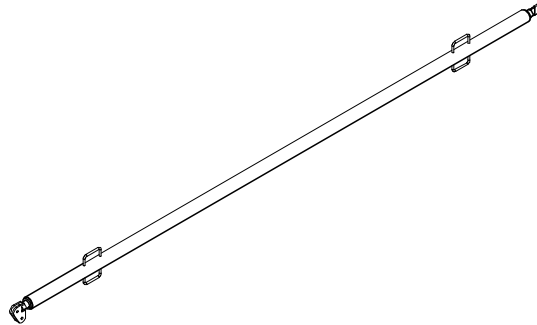

Avvertenza

Carichi adm: vedere le Tabelle PERI.

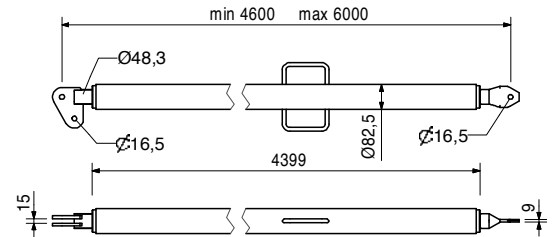

106000	1,820
--------	-------

Piastra base-2 per RSS, zinc.

Per il fissaggio dei puntelli di stabilizzazione RSS al piano d'appoggio.

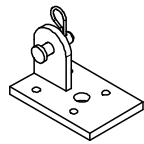

Completa di

1 pz. 027170 Perno Ø 16 x 42, zinc.
1 pz. 018060 Inserto a molla 4/1, zinc.

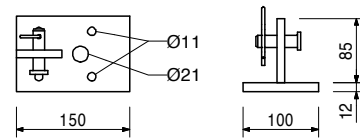

124777	0,210
--------	-------

Componente complementare

Vite di ancoraggio PERI MMS 14/20 x 130

123846	3,590
--------	-------

Braccio regolabile AV 82

Lunghezza L = 0,50 – 0,82 m.
Per la stabilizzazione dei sistemi di casseforme PERI.

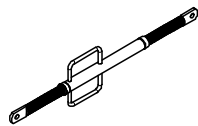

Avvertenza

Carichi adm: vedere le Tabelle PERI.

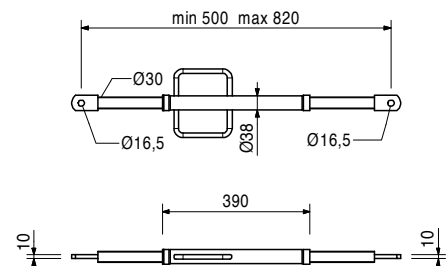

Art. n°	Peso kg
123847	4,280

Braccio regolabile AV 111

Lunghezza L = 0,79 – 1,11 m.
Per la stabilizzazione dei sistemi di casseforme PERI.

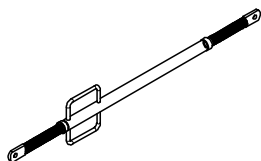

Avvertenza

Carichi adm: vedere le Tabelle PERI.

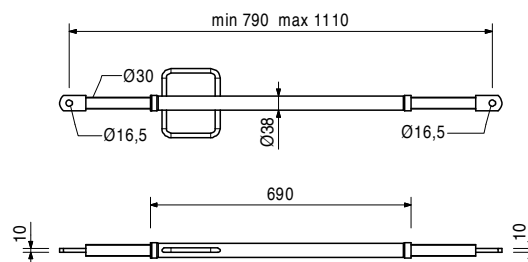

028110	5,180
--------	-------

Braccio regolabile AV 190

Lunghezza L = 1,08 – 1,40 m.
Per la stabilizzazione dei sistemi di casseforme PERI.

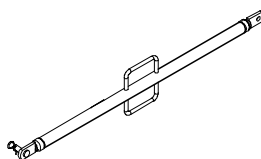

Completo di

- 1 pz. 027170 Perno Ø 16 x 42, zinc.
- 1 pz. 018060 Inserto a molla 4/1, zinc.

Avvertenza

Carichi adm: vedere le Tabelle PERI.

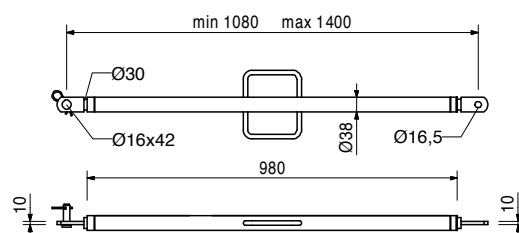

108135	12,900
--------	--------

Braccio regolabile AV 210

Lunghezza L = 1,28 – 2,10 m.
Per la stabilizzazione dei sistemi di casseforme PERI.

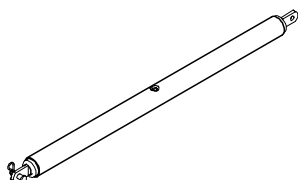

Completo di

- 1 pz. 027170 Perno Ø 16 x 42, zinc.
- 1 pz. 018060 Inserto a molla 4/1, zinc.

Avvertenza

Carichi adm: vedere le Tabelle PERI.

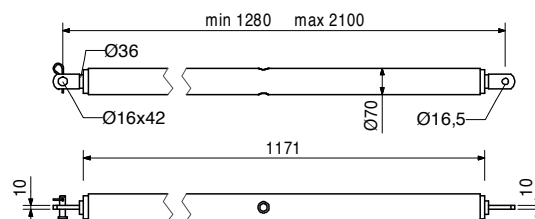

028120	17,000
--------	--------

Braccio regolabile AV RSS III

Lunghezza L = 2,03 – 2,92 m.
Per la stabilizzazione dei sistemi di casseforme PERI.

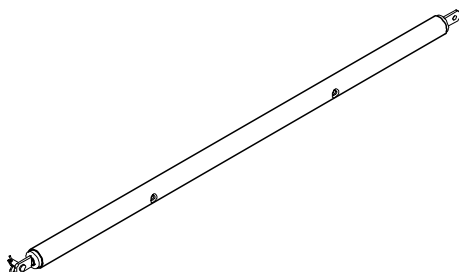

Completo di

- 1 pz. 027170 Perno Ø 16 x 42, zinc.
- 1 pz. 018060 Inserto a molla 4/1, zinc.

Avvertenza

Carichi adm: vedere le Tabelle PERI.

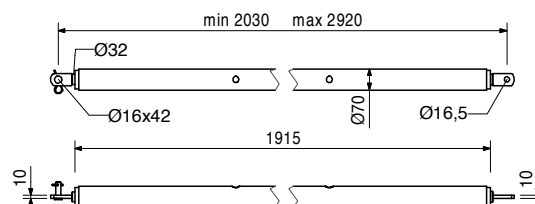

Art. n°	Peso kg
022310	22,000
022320	28,000
022330	33,000
022340	40,000
022350	45,000
022460	0,000

Profilati RKR
Profilato RKR – Profilo U100
Profilato RKR – Profilo U120
Profilato RKR – Profilo U140
Profilato RKR – Profilo U160
Profilato RKR – Profilo U180
Punti di saldatura per RKR

Avvertenza
 Nell'ordine, utilizzare una copia della versione scelta e specificare le dimensioni. Alla lunghezza dei correnti verticali della parete, bisogna sempre aggiungere 236 mm per ottenere l'altezza totale del cassero. I punti di saldatura RKR (1 per corrente per parete) devono essere ordinati separatamente.

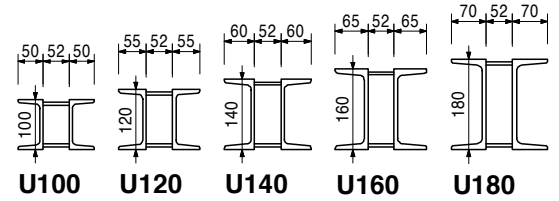

022380	23,500
022440	20,800

Alberi doppi RKR
Alberi doppi RKR con ruota
Alberi doppi RKR senza ruota

Completo di
 4 pz. 710880 Rondella DIN 434 18, zinc.
 4 pz. 710252 Bullone ISO 4017 M16 x 50-8.8, zinc.
 4 pz. 710229 Dado ISO 4032 M16-8, zinc.

Dati tecnici
 Portata degli alberi doppi 102,5 kN
 (Estensione max. dell'albero 170 mm).
 Portata della ruota 6,0 kN.

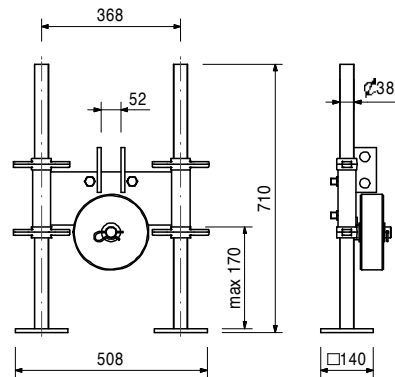
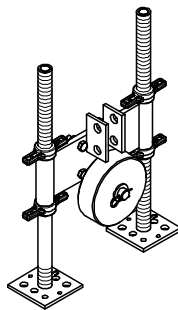

022400	12,300
--------	--------

Puntone di regolazione RKR, completo
 Per la stabilizzazione del sistema di cassaforma RKR. Da non utilizzare per il trasferimento di carichi.

Completo di
 2 pc. 725560 Perno 25 x 100.
 2 pz. 018060 Inserto a molla 4/1, zinc.

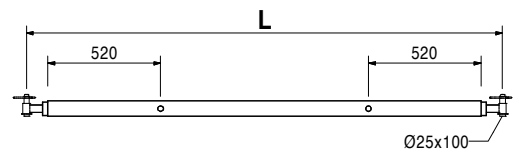
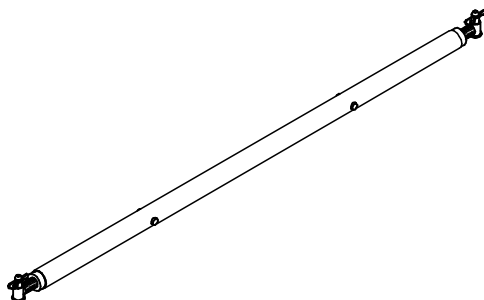

VARIO GT 24 Cassaforma a travi per pareti



Art. n°	Peso kg
022410	19,600

Gruppo di regolazione d'angolo RKR

Completo di

10 pc. 710225 Bullone ISO 4017 M16 x 45-8.8, zinc.
10 pc. 710229 Dado ISO 4032 M16-8, zinc.
10 pc. 710880 Rondella DIN 434 18, zinc.

Dati tecnici

Carico adm. 90,0 kN.

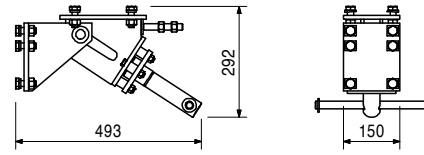
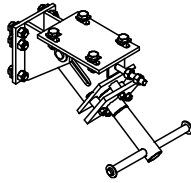

701991	0,906
--------	-------

Componente complementare Piastra FI 50 x 20 x 120, ESP

701991	0,906
--------	-------

Piastra FI 50 x 20 x 120, ESP

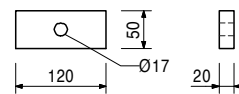

124777	0,210
--------	-------

Vite di ancoraggio PERI 14/20 x 130

Per il fissaggio temporaneo al calcestruzzo dei componenti della cassaforma.

Avvertenza

Chiave SW 24.

Foro Ø 14 mm.

Nota: vedere scheda tecnica PERI.

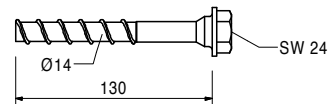
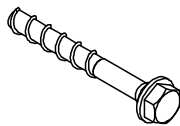

Il sistema ottimale per ogni progetto ed esigenza



Casseforme per pareti



Casseforme per pilastri



Casseforme per solai



Sistemi di ripresa



Casseforme per gallerie



Casseforme per ponti



Impalcature di sostegno



Impalcature di servizio



Ponteggi di facciata



Ponteggi per l'industriale



Scale a torre



Coperture temporanee



Accessori indipendenti dai sistemi



Servizi



PERI S.p.A.
Casseforme Impalcature Ingegneria
 via Pascoli, 4
 20060 Basiano (MI)
 Tel. +39 02.950 78-1
 Fax +39 02.95 76 19-14
 info@peri.it
 www.peri.it